

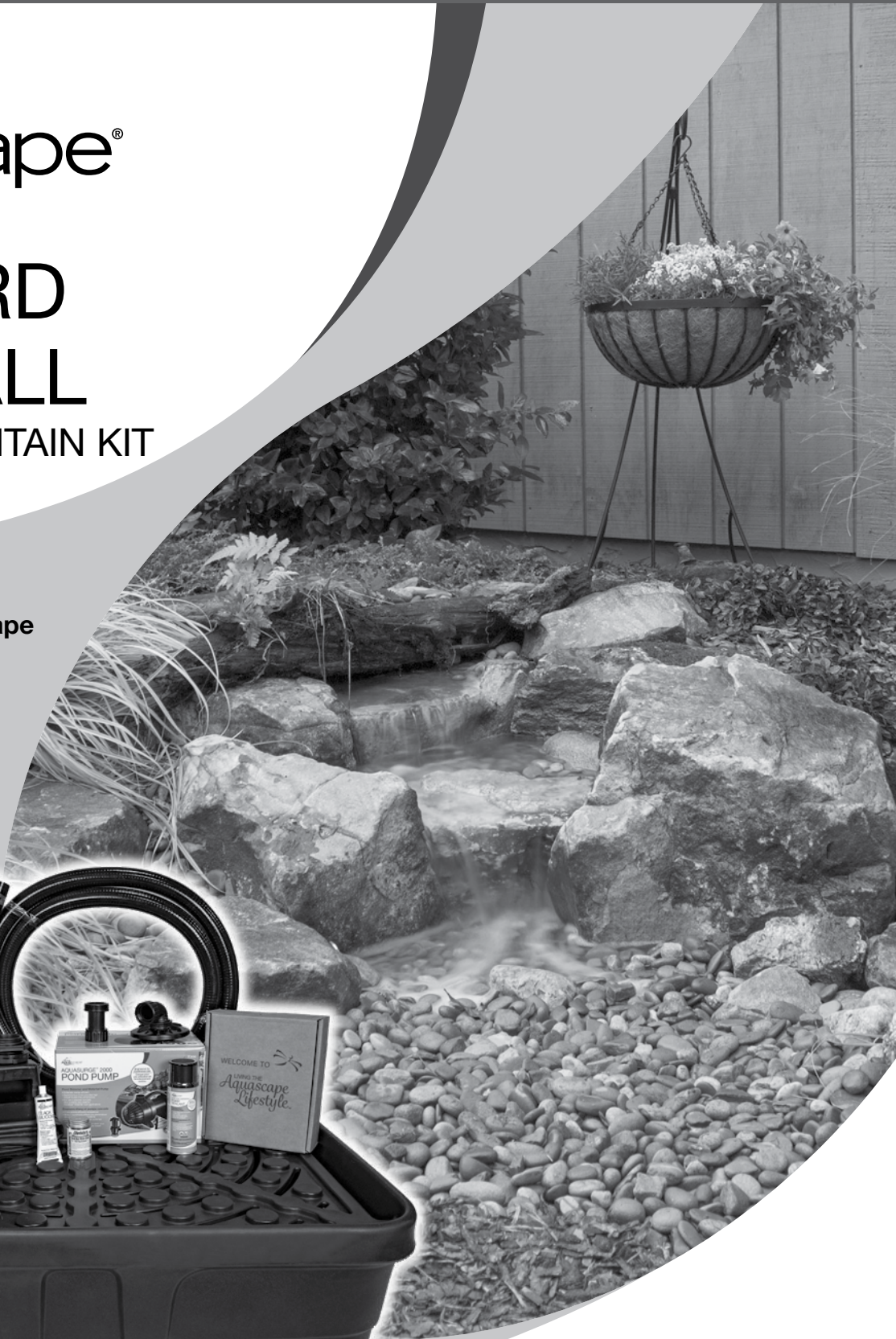

# BACKYARD WATERFALL

## LANDSCAPE FOUNTAIN KIT

**Backyard Waterfall Landscape  
Fountain Kit**  
Item #83013





# Backyard Waterfall Landscape Fountain Kit

## Thank you for choosing the Aquascape Backyard Waterfall Landscape Fountain Kit.

At Aquascape, we connect people to water the way nature intended. Since 1991, we've been creating and field-testing water features in order to provide you with the most reliable products and best value in the water gardening industry.



The Aquascape Backyard Waterfall Landscape Fountain Kit comes complete with everything you need to incorporate the sights and sounds of cascading water into your yard or landscape, providing up to a 3-foot waterfall. All necessary components are provided in a convenient, all-in-one kit that takes the guesswork out of purchasing individual components. This instruction manual will guide you through proper installation of this kit. We want to make this experience as easy as possible, allowing you to concentrate on the creativity needed to design your waterfall. Skipping steps or changing the order will create extra work in the long run.

### TABLE OF CONTENTS

Introduction .....	2
Contents .....	3
Recommended Tools .....	3
Helpful Symbols .....	4
Safety Information .....	4
Electrical Specifications .....	4
Quick Step Guide .....	4
Installation .....	5
Winter Application .....	11
General Maintenance .....	11
Replacement Parts .....	11
Warranty Information .....	12

### Instructional Video

Follow this link to access our helpful support video. Use the video in conjunction with this manual for a hassle-free installation.

[aquascapeinc.com/backyard-waterfall-landscape-fountain-kit](http://aquascapeinc.com/backyard-waterfall-landscape-fountain-kit)

### Contact Us

For more information about our company or products, please visit our website at [aquascapeinc.com](http://aquascapeinc.com) or call US (866) 877-6637 CAN (866) 766-3426.

### Find us on:



[facebook.com/aquascapeinc](https://facebook.com/aquascapeinc)  
[youtube.com/aquascape4](https://youtube.com/aquascape4)  
[pinterest.com/aquascapeinc](https://pinterest.com/aquascapeinc)

Contents	
No.	Description
1.	AquaBasin® 45 Pump Access Panel
2.	AquaBasin® 45
3.	Waterfall Spillway 12"
4.	Pre-Cut EPDM Liner 7.5' x 7.5'
5.	(2) Geotextile Underlayment
6.	Flexible PVC Pipe 1.5" x 15'
7.	AquaSurge® 2000 Pond Pump
8.	AquaSurge® Low Suction Intake Attachment
9.	Installation Kit
10.	Bulkhead Fitting 2"
11.	AquaBasin® Plumbing Adapter 2" MPT to 1.5" Threaded Collar
12.	PVC Pipe Cement
13.	(2) PVC Make Pipe Adapter 2" x 1.5"
14.	Pond and Waterfall Foam Sealant
15.	Black Silicone Sealant

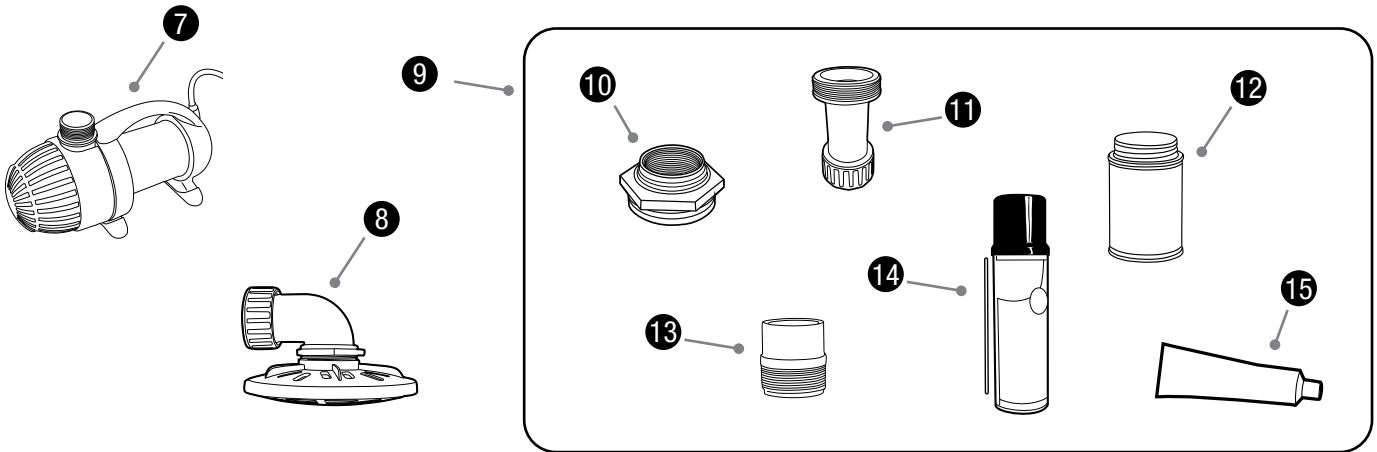
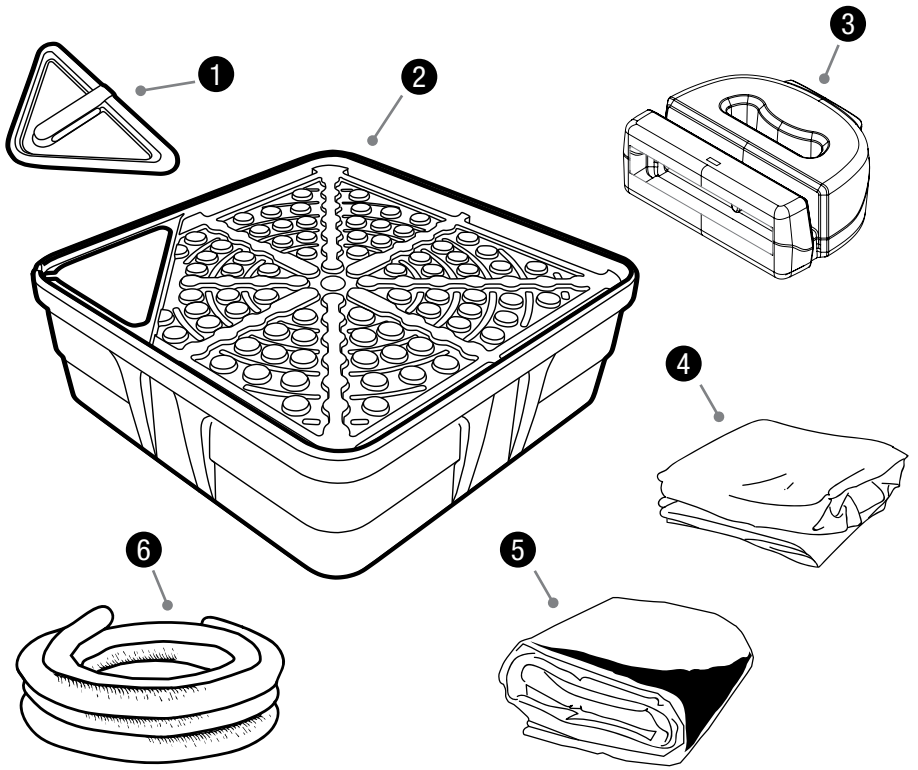

## Recommended Tools

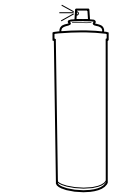

Brightly-Colored  
Spray Paint

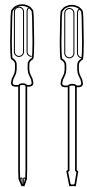

Screwdriver  
or Awl

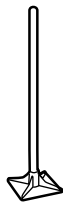

Soil Tamper

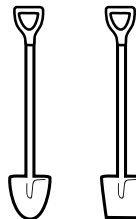

Shovel

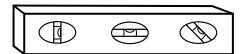

Carpenter's  
Level

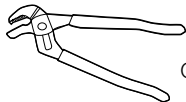

Channel  
Locks

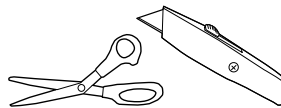

Scissors or Utility Knife

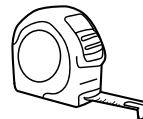

Tape  
Measure

**Also required:** Roughly 1,000 lbs (1/2 ton) of stone and approximately 300 lbs of 1" to 1.5" diameter gravel.



## Helpful Symbols



**WARNING Symbol** - Will alert you to the possibility of damage, injury or death if you do not comply with the warnings that accompany them. The hazard may come from something mechanical or from electrical shock.



**TIP Symbol** - Helpful information provided by a professional water feature installer.

## Safety Information



**WARNING:** Risk of electric shock – This product has not been approved for use in swimming pool or marine areas.



**WARNING:** To provide continued protection against risk of electric shock, connect to properly grounded, ground fault circuit interrupter (GFCI) outlets only, using the following guidelines:

- (A) Have a qualified electrician install a properly grounded receptacle outlet, acceptable for outdoor use and protected from snow and rain.
- (B) Inspect cord before using.
- (C) Do not use extension cords.
- (D) Any wiring should be performed by a qualified electrician to ensure code compliance and user safety.
- (E) Unplug pump at receptacle outlet when not in use or before removal from water.
- (F) To reduce risk of electrical shock, all wiring and junction connections should be made per local codes. Requirements may vary depending on usage and location.
- (G) The power cable should be protected at all times to avoid punctures, cuts, bruises, and abrasions.
- (H) Never handle power cords with wet hands.
- (I) Do not remove cord and strain relief. Do not connect conduit to pump.
- (J) Do not use power cable to lift pump.

## Electrical Specifications

### AquaSurge 2000 Pond Pump

• Input Voltage: 120V AC

• Input frequency: 60 Hz

• 160 Watts

## Quick Step Guide

1

Select your location



2

Position basin and outline area



3

Excavate the area



4

Install and level basin



5

Install plumbing



6

Install underlayment and liner



7

Build waterfall



8

Install Waterfall Spillway



9

Fill basin



10

Enjoy!



# Installation

## SUPPORT VIDEO LINK:

[aquascapeinc.com/backyard-waterfall-landscape-fountain-kit](http://aquascapeinc.com/backyard-waterfall-landscape-fountain-kit)

### STEP 1

#### CAREFULLY REMOVE CONTENTS FROM THE BOX

### STEP 2

#### SELECT YOUR LOCATION

- Set the AquaBasin 45 in the desired location. Avoid selecting a location that is an unused area of the property. We recommend locations near decks or patios, so it is easy to sit and relax next to the water feature. Make sure the waterfall faces the viewing area. If possible, also make the waterfall visible from a regularly used window or patio door to provide enjoyment from both inside and outside (Ex. 1).
- Position the basin with the pump access panel opposite of the location where the waterfall will enter the basin (Ex. 2). Setting the AquaBasin in a diagonal orientation will maximize the usable space. Be sure to provide enough space to build the waterfall behind the location of the AquaBasin.



Ex. 1

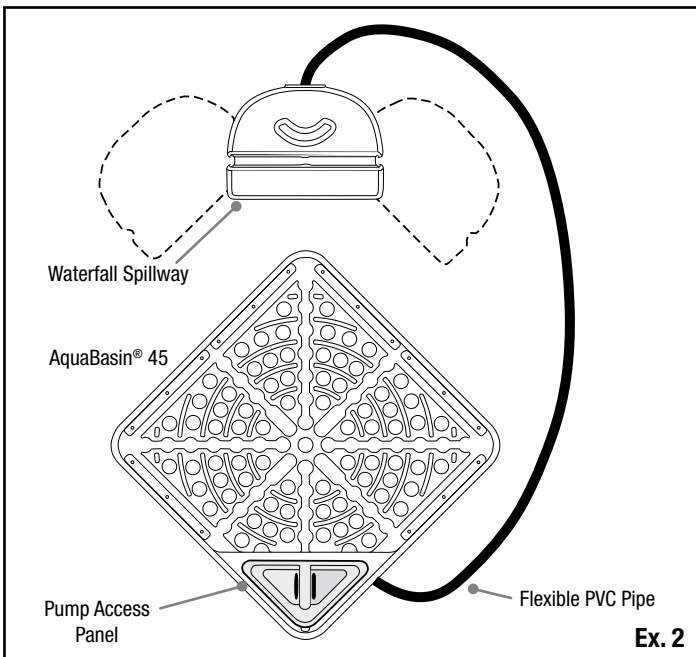

Ex. 2

### STEP 3

#### MARK OUT THE AREA

- Using a can of brightly colored spray paint, trace around the basin to outline the area that is to be excavated (Ex. 3).



Ex. 3

- Next, mark out the channel for the flex PVC pipe, leading from the pre-drilled bulkhead port to the opposite corner of the basin where the waterfall will begin (Ex. 2).

### STEP 4

#### EXCAVATE THE BASIN AND PLUMBING LINE

- Using the traced area as a guide, dig the hole for the AquaBasin roughly to 17" (43 cm) deep (Ex. 4). The additional depth will allow the basin to sit flush with the ground once gravel and rocks are added. Use the excess soil to create elevation for the waterfall or the berm around the waterfall.
- Continue by excavating the area marked for the pipe. In the area closest to the pre-drilled bulkhead port, dig the trench to approximately 7" (18 cm) deep (Ex. 5). This will allow sufficient space for the pipe and plumbing.
- The remainder of the trench only needs to be dug deep enough to provide enough space for the pipe to travel beneath the soil to the Waterfall Spillway. Use (Ex. 2) as a reference for pipe placement.



Ex. 4

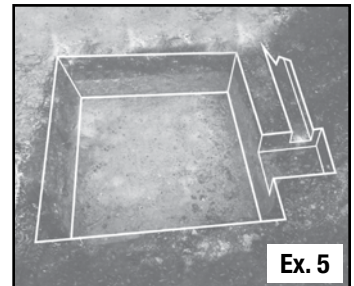

Ex. 5

### STEP 5

#### BULKHEAD INSTALLATION

- The included 2" bulkhead contains a rubber gasket and a plastic washer. When installing the bulkhead, make sure the rubber gasket is installed on the inside of the basin and the rigid plastic washer is installed on the outside of the basin to ensure a watertight seal (Ex. 6).

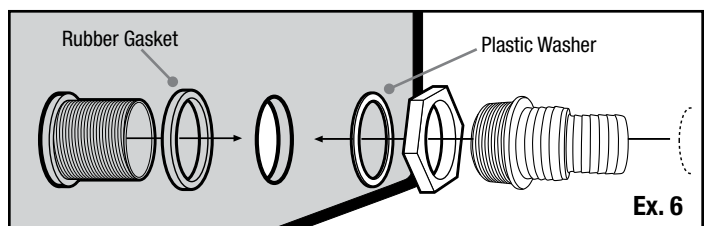

Ex. 6

- Remove the pump access panel and install the 2" bulkhead into the pre-drilled bulkhead port on the side of the basin. Push the bulkhead through the inside of the basin and tighten the nut on the outside of the AquaBasin (Ex. 7). The bulkhead is reverse threaded; please refer to the arrow located on the retaining nut for proper direction.



- Tighten the nut approximately one turn past hand-tight (Ex. 8). Be careful not to over-tighten the nut, which could lead to a crack in the bulkhead.

## STEP 6

### INSTALL AND LEVEL THE BASIN

- Use a soil tamper to properly compact the soil. This prevents any unnecessary settling during or after installation (Ex. 9).
- Place a level on the bottom of the excavation to make sure it is level from side-to-side and front-to-back.
- The base of the excavation should be soil that is smooth, flat, and free of lumps or debris. If existing soil conditions do not meet these standards, add compactable material such as sand to provide an appropriate base for the basin.
- When the excavation is level, place the AquaBasin into the hole and make sure it sits level from side-to-side and front-to-back (Ex. 10). If the basin is not level, remove it and correct the excavation until level.

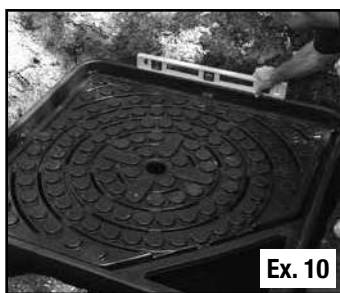

## STEP 7

### AQUABASIN PLUMBING INSTALLATION

- Using the black silicone sealant, coat the threads of one of the PVC male adapter fittings. Then, thread the fitting into the outside of the bulkhead (Ex. 11). The sealant will help to provide a watertight seal.



- Next, apply a coating of PVC pipe cement to the inside of the fitting (Ex. 12) and the outside of the PVC pipe (Ex. 13). Then, insert the pipe into the fitting, firmly holding in place for approximately 30 seconds (Ex. 14).



### INSTALLING AN OPTIONAL AUTOMATIC WATER FILL VALVE

- The AquaBasin 45 provides the option of installing the Aquascape Compact Fill Valve (not included, #88006) to automatically add water to the feature when needed. This reduces the time spent manually filling the basin.
- Drill a 3/4" (19.05 mm) hole approximately 4" (10 cm) from the top of the basin (Ex. 15).
- Follow the directions provided with the fill valve to complete the installation (Ex. 16).

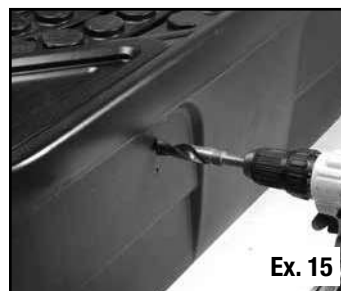

## STEP 8

### PUMP PREPARATION AND INSTALLATION

- Remove the included AquaSurge 2000 Pond Pump from its packaging. Then, remove the outer filter screen that covers the intake of the pump (Ex. 17). The outer filter screen is designed to pop off when it is pulled from either side.



- Next, remove the inner filter screen by twisting it in a counterclockwise motion, unscrewing it from the intake (Ex. 18).

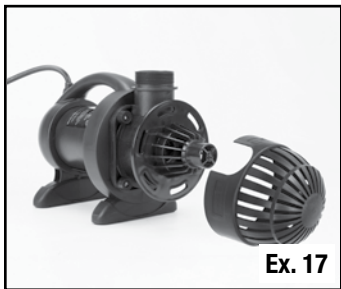

- Thread the included AquaSurge Low Suction Intake Attachment with the included flat rubber washer hand-tight onto the intake of the pump with the filter screen sitting parallel to the ground (Ex. 19). This attachment will maximize the amount of usable water in the basin.
- Loosen the collar in the center of the rotational ball and rotate until the inlet and outlet form a 90° angle (Ex. 20).
- Attach the rotational ball to the outlet of the pump with the included flat rubber washer (Ex. 20).

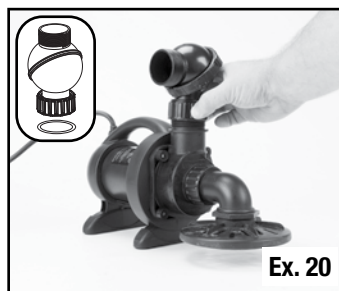

- Next, locate the AquaBasin Plumbing Adapter and thread it into the bulkhead from the inside of the basin, hand-tighten until secure (Ex. 21).
- Place the pump into the basin and attach the threaded collar of the AquaBasin plumbing adapter to the rotational ball output with the flat rubber washer (Ex. 22).



**NOTE:** Replace the pump access panel at this time to prevent dirt and debris from making its way into the basin during the remainder of the installation.

## STEP 9

### BACKFILLING

- Once the pump and plumbing installation is complete, check again to make sure the AquaBasin is level.

- Thoroughly backfill the sides with sand or dirt to prevent any future shifting of the basin.
- After backfilling, check once again to ensure the basin remains level from front-to-back and side-to-side.

## STEP 10

### UNDERLAYMENT AND LINER INSTALLATION

- Once backfilled and level, it is time to add the underlayment and liner. Refer to (Ex. 23) throughout the process to ensure proper component placement.

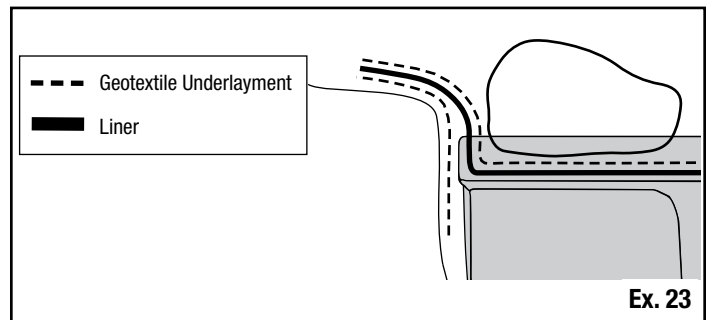

- Remove any sharp objects from the location where the liner will be placed to prevent damage during installation.

- Clear an approximately 3" (8 cm) deep gap between the outside edge of the basin and the soil along the two sides opposite of the pump access. Tuck one of the strips of geotextile underlayment lengthwise into the trough (Ex. 24).



- This geotextile underlayment will lay against the surrounding soil to prevent soil built up for the waterfall from eroding into the basin (Ex. 23 and 25).

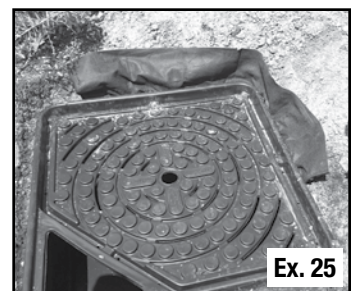

- Next, position the pre-cut EPDM liner on the basin, reaching from one corner to the other (Ex. 23 and 26). The liner will retain the water in the waterfall as it travels from the spillway back into the basin. Be sure to provide enough slack for the liner to drape into the trough around the perimeter of the basin (Ex. 23).



- Lay the second strip of geotextile underlayment over the liner and along the edge of the corner where the waterfall will enter the basin (Ex. 27). This will protect the liner from damage when setting rocks along the plastic edge of the basin to build the waterfall.



## STEP 11

### BUILD THE WATERFALL AND ADD GRAVEL

- Once the liner installation is complete, it is time to begin the construction of the waterfall.
- You can expect to use roughly 1,000 pounds (1/2 ton) of stone and approximately 300 pounds of 1" to 1.5" (2-4 cm) diameter gravel (Ex. 28).
- A well-designed waterfall often consists of two frame rocks and a spillway rock which create a natural-looking passage for water flow (Ex. 29 and 30).

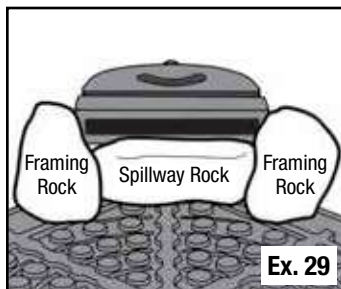

- Temporarily position the Waterfall Spillway at the intended starting point of the waterfall.

**NOTE:** The waterfall should be built no more than 2' or 3' (61-91 cm) back from the corner of the basin, ensuring there will be enough liner and pipe to properly connect the Waterfall Spillway.

- Place two larger boulders to act as frame rocks on either side of the intended passage of water. Then, place one or more spillway rocks between the frame rocks (Ex. 29 and 30). Small rocks and gravel can then be used to fill in gaps between the larger waterfall rocks. The waterfall is the focal point of the water feature, so take your time and be creative.
- Place the remaining rocks along the edge of the basin in locations that appear natural. Then, fill in any gaps using smaller rocks or gravel.

**NOTE:** It is recommended to install lights (not included) at this time. Refer to Step 12 to complete all lighting

installation prior to covering the remainder of the basin with gravel.

- Cover the remainder of the basin with a layer of gravel. The pump access panel should be covered but accessible for pump removal or maintenance.

## STEP 12

### ADD OPTIONAL LED LIGHTING

- Aquascape LED Garden and Pond Lighting (not included) can be added to bring the water feature to life at night.
- The deck of the basin is covered with deck cylinders that can be drilled to run low-voltage lighting cables beneath the deck, keeping them out of view.
- Determine the desired location of each light and identify which deck cylinders will need to be drilled. Then, using a spade bit or hole saw, drill out a 3/4" (19.05 mm) hole in each selected cylinder (Ex. 31). Do NOT modify areas labeled "DO NOT DRILL."
- Run each lighting cable into the top of the drilled cylinder (Ex. 32) and out through the access panel. Be sure to make all necessary connections outside of the basin.

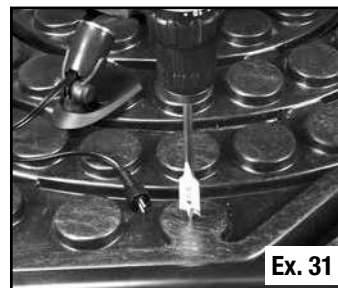

## STEP 13

### CONNECT THE WATERFALL SPILLWAY

- Using a soil tamper, thoroughly compact the soil in the future location of the Waterfall Spillway (Ex. 33).
- Position the Waterfall Spillway in front of the spillway rock, on top of the liner (Ex. 34). Adjust the height of the Waterfall Spillway to sit flush with the starting point of the waterfall. Be sure that the spillway is set close enough to connect the plumbing with the included 15' (4.5 m) of pipe.



**NOTE:** A bed of gravel can be placed on top of the liner, beneath the Waterfall Spillway, to provide a suitable base and raise the height of the spillway to the desired level.



- Level the Waterfall Spillway (Ex. 35). The spillway should be level from side-to-side and tilted forward a 1/4 bubble to ensure proper water flow.

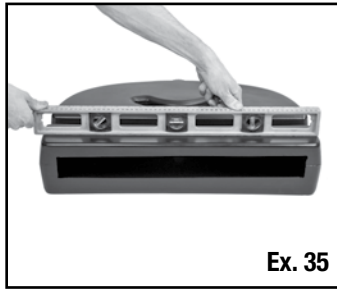

Ex. 35

- Fold the liner over the top of the Waterfall Spillway (Ex. 36). It is recommended to provide some slack in case the position of the spillway needs minor adjustment later in the installation.

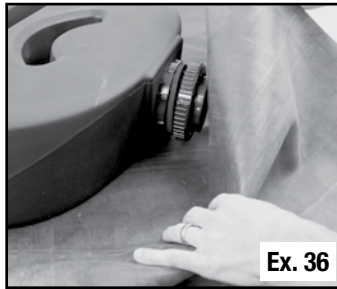

Ex. 36

- Using a screwdriver or awl, puncture a small hole in the liner through the center of the Waterfall Spillway fitting (Ex. 37). This will be your reference point for the location of the liner connection.

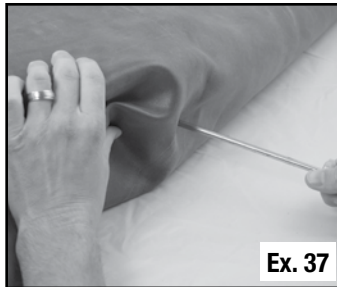

Ex. 37

- Unfold the liner back off of the spillway and remove the retaining nut from the Waterfall Spillway fitting. The fitting is reverse threaded; please refer to the arrow located on the retaining nut for proper direction.

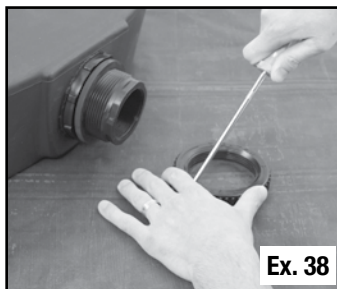

Ex. 38

- Center the retaining nut over the puncture hole in the liner and using a pen, marker, or sharp tool such as a screwdriver, trace a line around the inside of the retaining nut (Ex. 38).

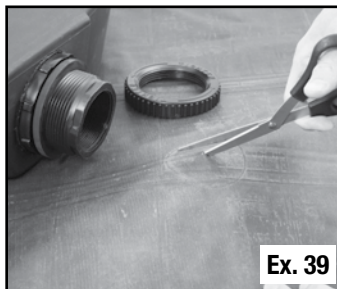

Ex. 39

- Use a knife or pair of scissors to trim the traced hole in the liner approximately a 1/8" (3.175 mm) inside the traced line (Ex. 39).

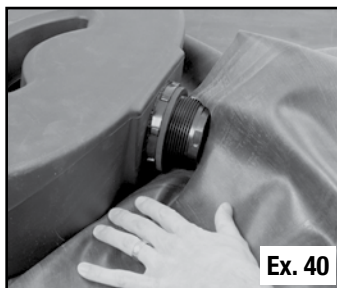

Ex. 40

- The Waterfall Spillway fitting includes two pre-installed rubber gaskets. Remove the outer rubber gasket from the fitting. Then, guide the hole in the liner over the fitting so that the liner fits snug around the base of the fitting (Ex. 40).

- Replace the removed rubber gasket back onto the fitting. The liner should now be positioned between the two rubber gaskets (Ex. 41).

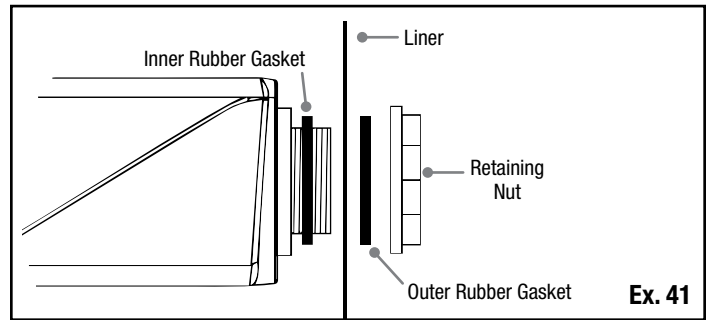

Ex. 41

- Place the retaining nut on the spillway fitting and hand-tighten. The Waterfall Spillway fitting is reverse threaded; please refer to the arrow located on the retaining nut for proper direction.
- Tighten the retaining nut an additional 1/4 to 1/3 turn past hand-tight (Ex. 42).

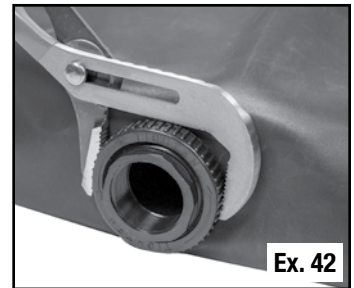

Ex. 42

**NOTE:** Be careful to not over-tighten the retaining nut, which could lead to a crack in the plastic fitting.

- Using the black silicone sealant, coat the threads of the second PVC male adapter fitting. Then, thread the fitting into the outside of spillway fitting (Ex. 43). The sealant will help to provide a watertight seal.



Ex. 43

- Apply a coating of PVC pipe cement to the inside of the fitting (Ex. 44) and the outside of the PVC pipe (Ex. 45).



Ex. 44



Ex. 45

- Insert the pipe into the fitting, firmly holding in place for approximately 30 seconds (Ex. 46).



Ex. 46

- Once plumbing connections are complete, bury the pipe by filling in the trench around it.

## STEP 14

### DISGUISE THE WATERFALL SPILLWAY

- Finish the Waterfall Spillway installation by disguising the spillway using rocks, logs, soil, or other creative landscape materials (Ex. 47). This will help to create a natural-looking waterfall.



## STEP 15

### APPLY POND AND WATERFALL FOAM SEALANT

- The included Pond and Waterfall Foam Sealant is used to fill in gaps between the waterfall rocks, forcing the water to run over the waterfall rocks, not beneath them.
- Use the Pond and Waterfall Foam Sealant to seal any gaps or joints around the face of the Waterfall Spillway and the surrounding waterfall (Ex. 48). Allow the foam sealant to dry for at least one hour before introducing water.



**TIP:** Gravel can be used to disguise the foam. Wait for foam to partially dry prior to adding gravel.

## STEP 16

### ADD WATER

- Fill the basin by adding water to the pump access or by placing a running garden hose on top of the basin.

## STEP 17

### PLUG IN THE PUMP AND TWEAK THE WATERFALL

- When the basin is filled and the waterfall foam is dry, plug the pump in and test the waterfall (Ex. 49).

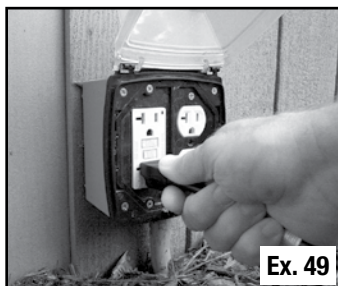

**WARNING:** Any electrical should be plugged into a GFCI rated receptacle.

- You can tweak the waterfall by placing smaller stones and gravel on the waterfall cascades. This will change the appearance and sound of the water. Have fun playing with the water coming over the falls until you achieve the desired effect.

## STEP 18

### TRIM THE LINER

- With the waterfall running, go around and trim off any excess liner, leaving several inches above the water level/water splash as a precaution (Ex. 50). The remaining liner edges can be covered with gravel or other suitable landscape material.



**NOTE:** Do not trim the liner until the waterfall is running and the basin is filled to the desired level. Prematurely trimming the liner may cause leaks!

## STEP 19

### ADD PLANTS AND NATURALIZE EDGES

- If desired, add marginal plants within the feature to provide additional aesthetic interest. Compatible plants include Creeping Jenny, Forget Me Not, and more.
- Terrestrial plants can also be added to the surrounding landscape to help tie the water feature into its surrounding environment.
- The area around the basin can now be mulched to naturalize the feature into the surrounding landscape.

## STEP 20

**ENJOY!**

## Winter Application

- In areas that experience freezing temperatures, waterfall owners have the option of shutting down their feature or running it through the winter. When intending to run the waterfall through the winter, be sure to keep the pump running. The strong current will prevent freezing from occurring. If the waterfall contains a shallow area or stream, we recommend checking throughout the season to eliminate ice damming if necessary.
- When shutting down the waterfall for winter, we recommend removing the pump and plumbing assembly to store in a frost-free location.

---

## General Maintenance

In order to maintain your beautiful new waterfall, we recommend a few simple steps.

- Add Water - The water stored in your waterfall will reduce over time due to evaporation and water splash off. Top off the water level in your basin throughout the year to ensure your pump has enough water to function properly.
- Add Water Treatments – To keep your waterfall clean and healthy we recommend adding Aquascape Fountain Maintenance (included) on a regular basis. For information on other water treatment products designed to maintain your water feature, visit [aquascapeinc.com](http://aquascapeinc.com).
- Remove Debris – Throughout the year, leaves and other debris may end up in your waterfall. Periodically using your hands or a small net to remove any debris from the feature will help keep your waterfall looking beautiful all year long.

---

## Replacement Parts

AquaSurge 2000 Replacement Parts	
No.	Item number/description
1.	91063 – Intake Screen Kit
2.	91065 – Discharge Fitting Kit
3.	91066 – Water Chamber Cover and O-Ring Kit
4.	91068 – Pump Handle and Feet Kit
5.	91070 – Replacement Impeller Kit

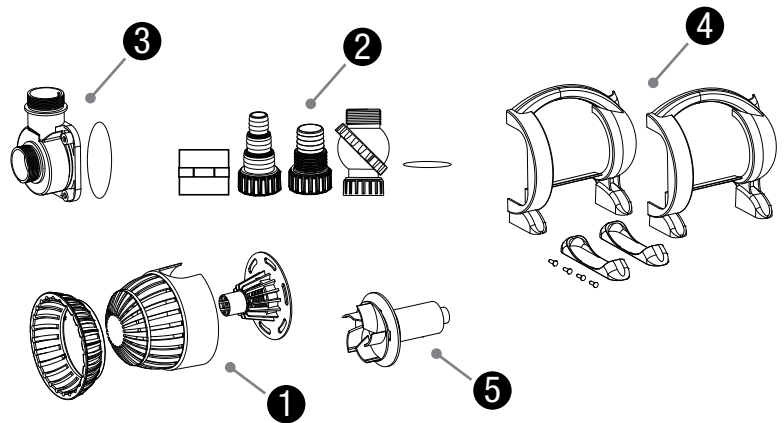



## Warranty

### **LIFETIME WARRANTY**

Waterfall Spillway 12"  
AquaBasin® 45

### **20 YEAR GUARANTEE**

EPDM Pond Liner

### **THREE YEAR WARRANTY**

AquaSurge® 2000 Pond Pump

### **ONE YEAR WARRANTY**

1.5" Flexible PVC Pipe

This Warranty does not cover damage resulting from electrical supply problems, improper wiring, lightning, negligent handling, misuse, or lack of reasonable maintenance or care. This product should only be operated in fresh water without corrosive chemicals like chlorine or bromine. If upon Aquascape's inspection, the components shows evidence of a manufacturing defect, Aquascape's liability is limited, at Aquascape's option, to the repair of the defect, or the replacement of the defective product or refund of the original purchase price. The warranty excludes costs of labor, removal of product, shipping and expenses related to the installation and re-installation of the product. No liability for loss or damage of any nature or kind, whether arising out of or from the use of the product, whether defective or not defective, is assumed by Aquascape, Inc. or its affiliates. Aquascape shall not be liable for any incidental, consequential or other damages arising under any theory of law whatsoever.

For more information about our company or products, please visit our website at [aquascapeinc.com](http://aquascapeinc.com)  
or call us at US (866) 877-6637 CAN (866) 766-3426



# BACKYARD WATERFALL

## LANDSCAPE FOUNTAIN KIT

**Backyard Waterfall  
Landscape Fountain Kit**  
Référence #83013





# Backyard Waterfall Landscape Fountain Kit

## Merci d'avoir choisi l'écumoire de Aquascape Backyard Waterfall Landscape Fountain Kit.

Chez Aquascape, nous connectons les gens à l'eau comme le veut la nature. Depuis 1991, nous créons et testons sur le terrain des caractéristiques d'eau afin de vous fournir les produits les plus fiables et le meilleur rapport qualité-prix dans l'industrie de l'eau.



Le kit de fontaine paysagère pour cascade Aquascape Backyard est fourni avec tout ce dont vous avez besoin pour intégrer les images et les sons d'une cascade dans votre jardin ou votre paysage, en fournissant une chute d'eau jusqu'à 3 pieds. Tous les composants nécessaires sont fournis dans un kit tout-en-un pratique qui simplifie l'achat de composants individuels. Ce manuel d'instructions vous guidera à travers bonne installation de ce kit. Nous voulons rendre cette expérience aussi simple que possible, en vous permettant de vous concentrer sur la créativité nécessaire à la conception de votre cascade. Le fait de sauter des étapes ou de modifier l'ordre créera un travail supplémentaire à long terme.

### TABLE DES MATIÈRES

Introduction .....	14
Contenu .....	15
Outils recommandés .....	15
Symboles utiles .....	16
Renseignements de sécurité .....	16
Spécifications électriques .....	16
Guide d'aperçu rapide des étapes .....	16
Installation .....	17
Utilisation l'hiver .....	23
Entretien général .....	24
Pièces de rechange .....	24
Informations sur la garantie .....	24

### Tutoriels vidéos

Suivez ce lien pour accéder à une vidéo d'assistance utile. Pour une pose sans souci, utilisez la vidéo ensemble avec ce manuel.

[aquascapeinc.com/backyard-waterfall-landscape-fountain-kit](http://aquascapeinc.com/backyard-waterfall-landscape-fountain-kit)

### Communiquez avec nous

Pour plus de renseignements sur notre entreprise ou nos produits, veuillez vous rendre sur notre site Web [aquascapeinc.com](http://aquascapeinc.com) ou appeler le (866) 877-6637 (aux É.-U.) ou le (866) 766-3426 (au Canada).

### Rejoignez-nous sur :



[facebook.com/aquascapeinc](https://facebook.com/aquascapeinc)  
[youtube.com/aquascape4](https://youtube.com/aquascape4)  
[pinterest.com/aquascapeinc](https://pinterest.com/aquascapeinc)



## Contenu

N°	Description
1.	Panneau d'accès à la pompe AquaBasin <sup>MD</sup> 45
2.	AquaBasin <sup>MD</sup> 45
3.	Waterfall Spillway 12 po
4.	Doublure en EPDM prédécoupée 7,5 pi x 7,5 pi
5.	(2) Sous-couche géotextile
6.	Tuyau flexible en PVC 1,5 po x 15 pi
7.	Pompe de bassin AquaSurge <sup>MD</sup> 2000
8.	AquaSurge <sup>MD</sup> Fixation d'admission à faible aspiration
9.	Kit d'installation
10.	Raccord de cloison 2 po
11.	Adaptateur de plomberie AquaBasin <sup>MD</sup> 2 po MPT à 1,5 po Collier fileté
12.	Ciment de tuyau de PVC
13.	(2) Adaptateur de tuyau en PVC 2 po x 1,5 po
14.	Pond and Waterfall Foam Sealant
15.	Black Silicone Sealant

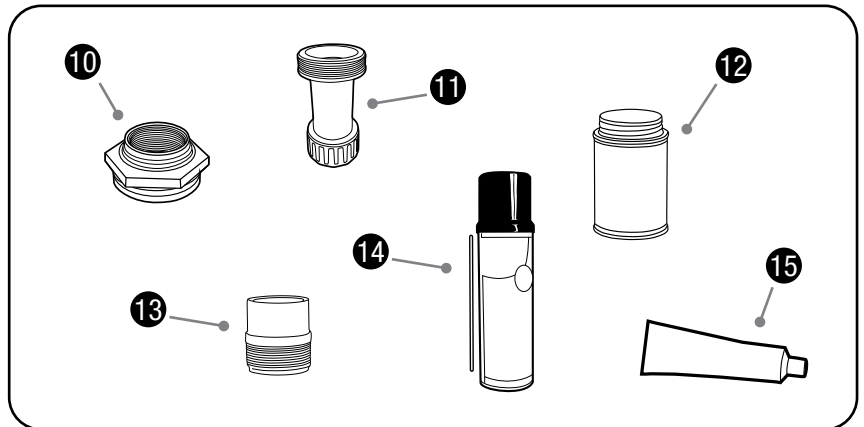
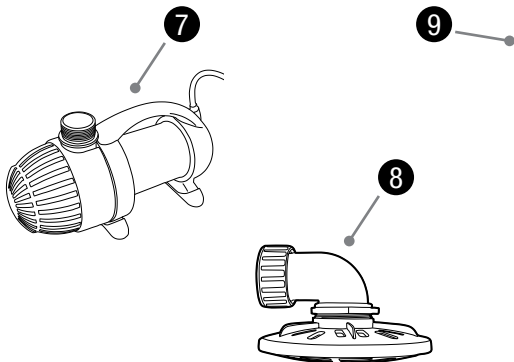
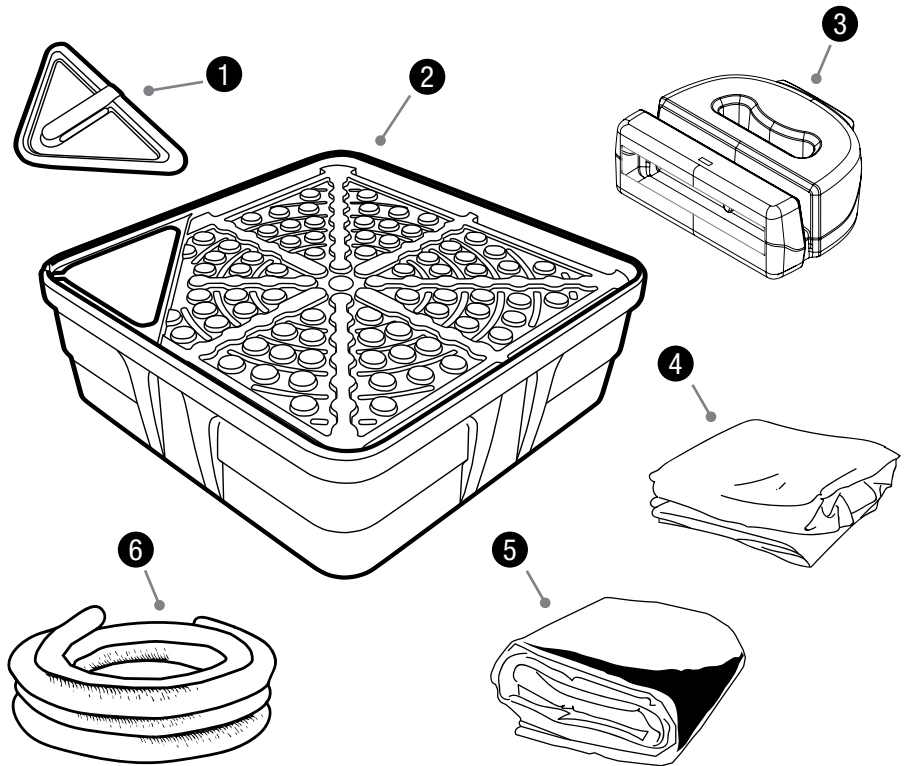

## Recommended Tools

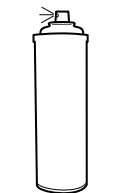

Peinture au pistolet de couleur vive

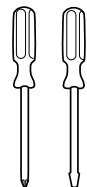

Tournevis ou poinçon

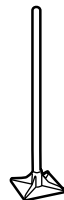

Dameuse

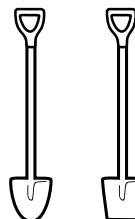

Pelles

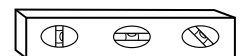

Niveau à bulle

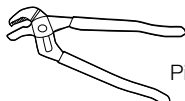

Pince multiprise à crémaillère

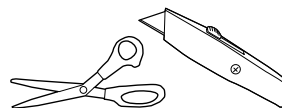

Ciseaux ou couteau

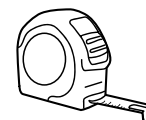

Ruban à mesurer

**Aussi requis:** Environ 1 000 lb (1/2 tonne) de pierre et environ 300 lb de gravier de 1 à 1,5 po de diamètre.

## Symboles utiles



**Symbole MISE EN GARDE** - Vous alertera sur la possibilité de dommages corporels ou matériels si vous ne vous conformez pas aux avertissements qui les accompagnent. Le danger peut avoir une origine mécanique ou être dû à une électrocution.



**Symbole CONSEIL** - Informations utiles fournies par un installateur professionnel de bassins.

## Renseignements de sécurité



**MISE EN GARDE** : risque de choc électrique – Cette pompe n'a pas été approuvée pour une utilisation en piscine ou en zones marines.



**MISE EN GARDE** : Afin d'assurer une protection continue contre le risque de décharge électrique, ne branchez le cordon qu'à une prise d'alimentation avec mise à la terre, en observant les directives suivantes :

- (A) Faites installer une prise de courant correctement mise à la terre convenant à une utilisation extérieure et protégée de la neige et de la pluie.
- (B) Inspectez le cordon d'alimentation avant l'utilisation.
- (C) N'utilisez pas de rallonges.
- (D) Tout câblage doit être effectué par un électricien

qualifié pour assurer la conformité au code et la sécurité des utilisateurs.

- (E) Débranchez la pompe à la sortie du récipient lorsqu'elle n'est pas utilisée ou avant de la retirer de l'eau.
- (F) Pour réduire le risque de décharge électrique, tout le câblage et les raccordements de jonction devraient être exécutés selon les normes locales. Les exigences peuvent varier en fonction de l'utilisation et de l'emplacement.
- (G) Le câble électrique devrait être protégé en tout temps pour éviter les perforations, les coupures, les ecchymoses et les abrasions.
- (H) Ne manipulez jamais les cordons d'alimentation avec les mains humides.
- (I) Ne retirez pas le cordon et le réducteur de tension. Ne branchez pas le conduit dans la pompe.
- (J) Ne soulevez pas la pompe par le cordon d'alimentation.

## Spécifications électriques

### Pompe AquaSurge 2000

- Tension d'entrée : 120 VCA
- Fréquence d'entrée : 60 Hz
- 160 W

## Guide d'aperçu rapide des étapes



## Installation

### LIEN VERS LA VIDÉO D'ASSISTANCE :

[aquascapeinc.com/backyard-waterfall-landscape-fountain-kit](http://aquascapeinc.com/backyard-waterfall-landscape-fountain-kit)

## ÉTAPE 1

### RETIRER SOIGNEUSEMENT LE CONTENU DE LA CAISSE

## ÉTAPE 2

### CHOIX D'UN EMPLACEMENT APPROPRIÉ

- Placez l'AquaBasin 45 à l'endroit voulu. Évitez de choisir un endroit qui est une partie inutilisée de votre terrain. Nous recommandons un endroit situé près d'une terrasse ou d'un patio où il est facile de s'asseoir et de se détendre en ayant une bonne vue sur l'accessoire aquatique. Assurez-vous que l'endroit choisi permet de mettre bien en évidence la chute d'eau. Au besoin, faites également en sorte que la chute d'eau soit visible depuis une fenêtre ou une porte de patio régulièrement utilisée et qui permette d'en profiter de l'intérieur comme de l'extérieur (Ex. 1).
- Positionnez la vasque de manière à ce que le panneau d'accès à la pompe soit du côté opposé à l'endroit où l'eau de la chute d'eau entrera dans la vasque (Ex. 2). En disposant l'AquaBasin de biais, vous optimiserez l'espace utilisable. Veillez à prévoir suffisamment d'espace pour construire la chute d'eau derrière l'emplacement de l'AquaBasin.



Ex. 1

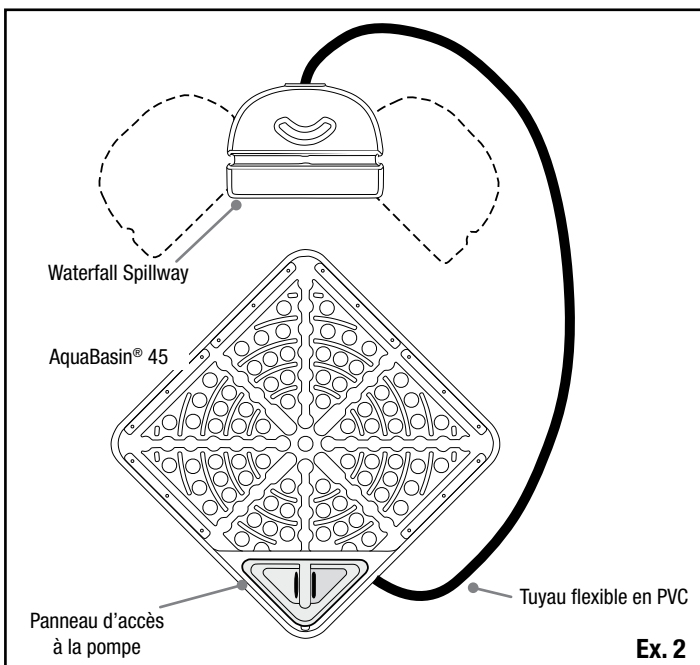

## ÉTAPE 3

### DÉLIMITER L'EMPLACEMENT DE LA VASQUE

- À l'aide d'une peinture au pistolet de couleur vive, délimitez la zone qui doit être creusée autour de la vasque (Ex. 3).



Ex. 3

- Marquez ensuite le canal prévu pour le tuyau flexible en PVC qui doit courir de l'orifice prépercé pour le raccord de traversée de cloison à l'endroit où la chute d'eau commencera, dans le coin opposé de la vasque (Ex. 2).

## ÉTAPE 4

### PRATIQUER UNE EXCAVATION POUR LA VASQUE ET LA CONDUITE

- En vous guidant d'après les limites tracées au sol, creusez le trou pour l'AquaBasin à une profondeur d'environ 17 po (43 cm) (Ex. 4). La différence de profondeur permettra à la partie supérieure du bassin d'être à ras du sol une fois que des roches et du gravier auront été ajoutés. Utilisez la terre en trop pour surélever la chute d'eau ou la banquette autour de la chute d'eau.
- Continuez en creusant le canal prévu pour le tuyau flexible. Dans la zone la plus proche de l'orifice prépercé pour le raccord de traversée de cloison, creusez une tranchée d'environ 7 po (18 cm) de profondeur (Ex. 5). Cette profondeur sera suffisante pour placer le tuyau et la plomberie.
- Le reste de la tranchée nécessite uniquement d'être creusée à une profondeur suffisante pour y loger le tuyau qui, sous le sol, ira vers le déversoir de la chute d'eau. Reportez-vous à la (Ex. 2) pour l'emplacement du tuyau.



Ex. 4

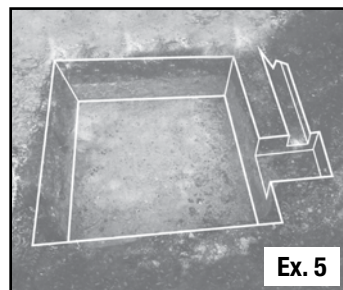

Ex. 5



## ÉTAPE 5

### POSE DU RACCORD DE TRAVERSÉE DE CLOISON

- Le raccord de traversée de cloison de 2 po est fourni avec un joint statique en caoutchouc et une rondelle en plastique. Lors de la pose du raccord de traversée de cloison, veillez à ce que le joint statique en caoutchouc soit posé à l'intérieur de la vasque et que la rondelle rigide en plastique soit posée à l'extérieur de la vasque, et ce afin d'assurer une étanchéité parfaite (Ex. 6).

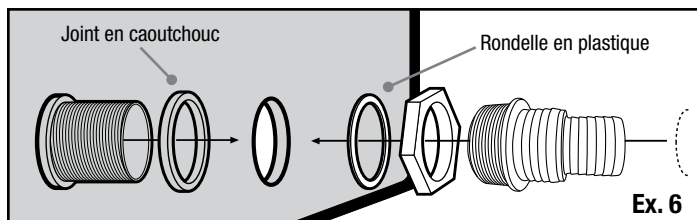

- Retirez le panneau d'accès à la pompe et posez le raccord de traversée de cloison de 2 po dans l'orifice prépercé pour le raccord de traversée de cloison sur le côté de la vasque. Poussez le raccord de traversée de cloison à travers l'intérieur de la vasque et serrez l'écrou à l'extérieur de l'AquaBasin (Ex. 7). Le filet du raccord de traversée de cloison est à pas inverse : basez-vous sur la flèche située sur l'écrou de retenue pour tourner dans le bon sens.



- Serrez l'écrou d'environ un tour supplémentaire après l'avoir serré à la main (Ex. 8). Veillez à ne pas trop serrer l'écrou pour ne pas fissurer le raccord de traversée de cloison.



## ÉTAPE 6

### POSE ET MISE DE NIVEAU DE LA VASQUE

- Utilisez une dameuse vibrante pour tasser le sol de façon appropriée. Ceci empêchera tout tassement inutile pendant ou après la pose (Ex. 9).
- Placez un niveau au fond du trou creusé pour vous assurer qu'il est de niveau transversalement et longitudinalement.
- Le fond du trou creusé doit être un sol aplani, sans bosses, sans creux et exempt de débris. Si l'état du sol



ne permet pas de répondre à ces exigences, ajoutez un matériau qui se tasse facilement, par exemple du sable, afin que le bassin repose sur un support approprié.

- Une fois que le fond du trou creusé est de niveau, placez l'AquaBasin dans le trou et assurez-vous qu'il repose bien de niveau transversalement et longitudinalement (Ex. 10). Si la vasque n'est pas de niveau, retirez-la et rectifiez le fond du trou jusqu'à ce que la vasque soit de niveau.

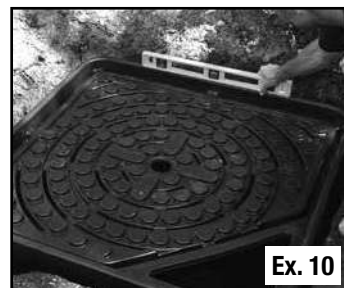

## ÉTAPE 7

### POSE DE LA PLOMBERIE DE L'AQUABASIN

- À l'aide d'un agent d'étanchéité à base de silicone noir, enduisez les filets d'un des raccords adaptateurs mâles en PVC. Vissez ensuite le raccord dans la partie extérieure du raccord de traversée de cloison (Ex. 11). L'agent à base de silicone permettra d'obtenir une étanchéité parfaite.
- Appliquez ensuite de la colle pour tuyau en PVC à l'intérieur du raccord (Ex. 12) et à l'extérieur du tuyau en PVC (Ex. 13). Insérez ensuite le tuyau dans le raccord en le maintenant fermement en place pendant environ 30 secondes (Ex. 14).



### POSE D'UN ROBINET DE REMPLISSAGE D'EAU AUTOMATIQUE (FACULTATIF)

- L'AquaBasin 45 offre l'option de poser un robinet de

remplissage compact Aquascape (non fourni, n° 88006) permettant d'ajouter automatiquement de l'eau à l'accessoire quand il le faut. Cette option réduit le temps passé à remplir manuellement la vasque.

- Percez un trou de 3/4 po (19,05 mm) à une distance d'environ 4 po (10 cm) de la partie supérieure de la vasque (Ex. 15).
- Pour achever la pose, suivez les instructions fournies avec le robinet de remplissage (Ex. 16).

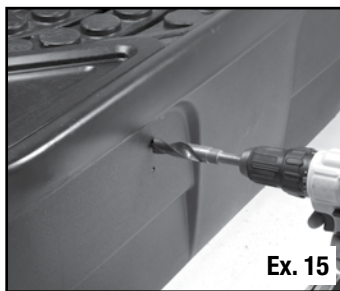

## ÉTAPE 8

### PRÉPARATION ET POSE DE LA POMPE

- Retirez de son emballage la pompe de bassin AquaSurge 2000 qui est fournie. Retirez ensuite la crépine extérieure qui couvre l'entrée de la pompe (Ex. 17). La crépine extérieure est conçue pour s'escamoter quand on la tire d'un côté ou d'un autre.
- Retirez ensuite la crépine intérieure en la tournant dans le sens contraire des aiguilles d'une montre afin de la dévisser de l'entrée (Ex. 18).

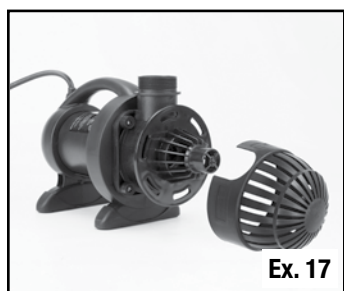

- Vissez l'accessoire d'entrée à faible aspiration AquaSurge et la rondelle plate en caoutchouc qui sont tous les deux fournis en les serrant à la main sur l'entrée de la pompe, la crépine restant parallèle au sol (Ex. 19). Cet accessoire optimisera la quantité d'eau utilisable dans la vasque. maximize the amount of usable water in the basin.
- Desserrez le collier au centre de la rotule et tournez-la jusqu'à ce que l'entrée et la sortie forment un angle de 90° (Ex. 20).

- Attachez la rotule à la sortie de la pompe à l'aide de la rondelle plate en caoutchouc qui est fournie (Ex. 20).

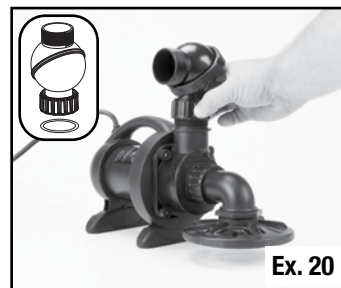

- Localisez ensuite l'adaptateur de plomberie AquaBasin et vissez-le dans le raccord de traversée de cloison depuis l'intérieur de la vasque; serrez à la main (Ex. 21).
- Placez la pompe dans la vasque et attachez le collier fileté de l'adaptateur de plomberie AquaBasin à la sortie de la rotule à l'aide de la rondelle plate en caoutchouc (Ex. 22).



**REMARQUE :** c'est maintenant que vous devez replacer le panneau d'accès à la pompe afin d'empêcher la saleté et les débris de pénétrer dans la vasque pendant les étapes suivantes de la pose.

## ÉTAPE 9

### REMBLAYAGE

- Une fois que la pose de la pompe et la plomberie est achevée, vérifiez à nouveau que l'AquaBasin est de niveau.
- Remblayez soigneusement les côtés à l'aide de sable ou de terre afin d'empêcher la vasque de bouger.
- Après le remblayage, vérifiez une fois de plus que la vasque est restée de niveau transversalement et longitudinalement.

## ÉTAPE 10

### POSE DE LA COUCHE DE SOUS-FINITION ET DE LA POCHE

- Une fois le remblayage et la mise de niveau de la vasque, il est temps d'ajouter la couche de sous-finition et la poche. Afin d'assurer le placement approprié des composants, reportez-vous à la (Ex. 23) tout au long du processus.



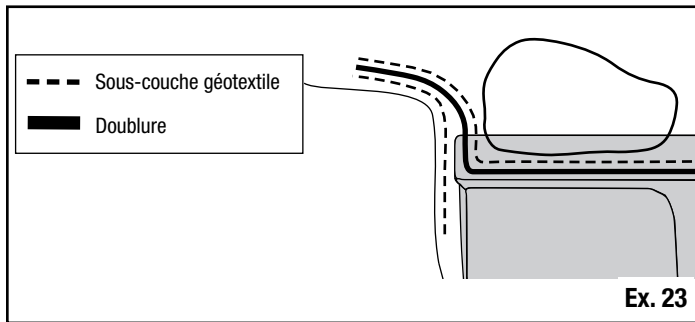

Ex. 23

- Retirez tout ce qui est pointu ou tranchant de l'emplacement prévu pour la poche, et ce afin d'empêcher de l'endommager pendant sa pose.

- Creusez un petit fossé d'environ 3 po (8 cm) de profondeur entre le rebord extérieur de la vasque et la terre, le long des deux côtés opposés à l'accès de la pompe. Rentrez dans le sens de la longueur une des bandes de couche de sous-finition géotextile dans le petit fossé (Ex. 24).



Ex. 24

- Cette couche de sous-finition géotextile reposera contre la terre qui l'entoure afin d'empêcher la terre de s'éroder et de s'accumuler dans la chute d'eau, puis dans la vasque (Ex. 23 et 25).

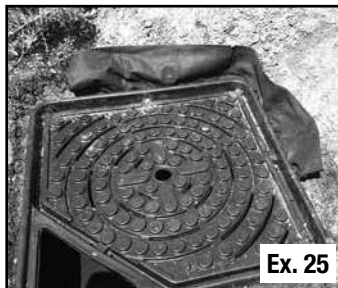

Ex. 25

- Placez ensuite la poche prédécoupée en EPDM sur la vasque de manière à ce qu'elle aille d'un coin à l'autre (Ex. 23 et 26). La poche retiendra l'eau dans la chute d'eau quand elle coulera du déversoir pour retourner dans la vasque. Veillez à ce que la poche ait suffisamment de jeu pour qu'elle se drape dans le petit fossé en faisant le tour de la vasque (Ex. 23).



Ex. 26

- Disposez la seconde bande de couche de sous-finition géotextile sur la poche et le long du rebord en coin où la chute d'eau entrera dans la vasque (Ex. 27). Ceci empêchera la poche d'être endommagée quand les roches seront disposées le long du rebord en plastique de la vasque afin de construire la chute d'eau.



Ex. 27

## ÉTAPE 11

### CONSTRUCTION DE LA CHUTE D'EAU ET AJOUT DE GRAVIER

- Une fois que la pose de la poche est achevée, il est temps de passer à la construction de la chute d'eau.
- Vous pouvez prévoir d'utiliser environ 1 000 livres (1/2 tonne) de pierres et environ 300 livres de gravier de 1 po à 1,5 po (2 cm à 4 cm) de diamètre (Ex. 28).
- En général, une chute d'eau bien conçue se compose de deux roches formant le cadre et d'une roche pour le déversoir, créant ainsi un passage d'apparence naturelle à travers lequel l'eau s'écoule (Ex. 29 et 30).



Ex. 28

- Placez temporairement le déversoir de la chute d'eau au point de départ prévu de la chute d'eau.

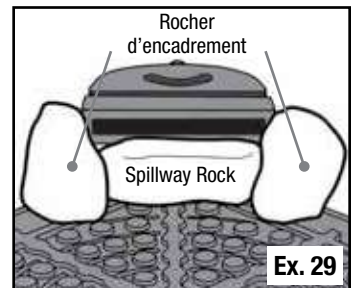

Ex. 29

- Placez temporairement le déversoir de la chute d'eau au point de départ prévu de la chute d'eau.

**REMARQUE :** la chute d'eau ne doit pas être construite à plus de 2 po ou 3 po (61 cm à 91 cm) du coin de la vasque, et ce pour s'assurer qu'il y ait une longueur suffisante de poche et de tuyau pour raccorder le déversoir de la chute d'eau.



Ex. 30

- Placez deux grosses roches pour former le cadre de chute d'eau, de chaque côté du passage prévu pour l'eau. Placez ensuite entre les roches du cadre de la chute d'eau une ou plusieurs roches pour former le déversoir (Ex. 29 et 30). De petites roches et du gravier peuvent être utilisés ensuite pour combler les espaces entre les roches les plus grosses de la chute d'eau. La chute d'eau est la partie de l'accessoire aquatique où convergeront tous les regards; prenez donc votre temps et faites preuve de créativité.
- Placez les roches restantes le long du rebord de la vasque à des endroits qui paraissent naturels. Comblez ensuite tous les espaces vides à l'aide de petites roches ou de gravier.

**REMARQUE :** nous vous recommandons ensuite d'installer l'éclairage (non fourni). Reportez-vous à l'Étape 12 pour installer l'éclairage avant de recouvrir de gravier le reste de la vasque.

- Recouvrez d'une couche de gravier le reste de la vasque. Le panneau d'accès à la pompe doit être couvert, mais rester accessible pour déposer la pompe ou l'entretenir.



## ÉTAPE 12

### AJOUT D'UN ÉCLAIRAGE À DEL (FACULTATIF)

Un éclairage à DEL Aquascape pour jardins et pièces d'eau (non fourni) peut être ajouté pour égayer l'accessoire aquatique la nuit.

- Le plateau de la vasque est couvert de cylindres qui peuvent être percés pour faire courir des câbles d'éclairage basse tension sous le plateau en les dissimulant.

- Déterminez l'emplacement souhaité de chaque lampe ainsi que les cylindres du plateau à percer. Puis, à l'aide d'un foret à trois pointes ou d'une scie-cloche, percez un trou de 3/4 po (19,05 cm) dans chaque cylindre choisi (Ex. 31). NE PAS modifier les zones marquées « NE PAS PERCER ».

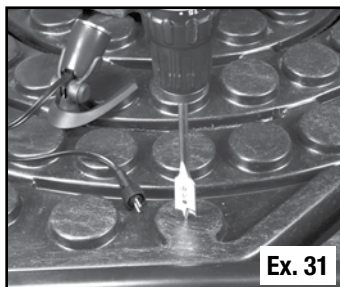

Ex. 31

- Faites courir chaque câble d'éclairage dans la partie supérieure du cylindre percé (Ex. 32) pour le faire ressortir en passant à travers le panneau d'accès. Veillez à ce que toutes les connexions nécessaires soient à l'extérieur du bassin.

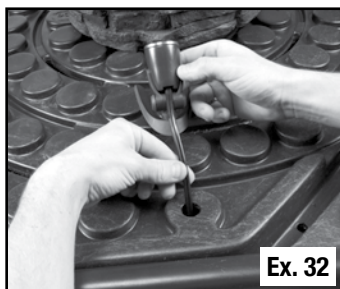

Ex. 32

## ÉTAPE 13

### RACCORDEMENT DU DÉVERSOIR DE CHUTE D'EAU

- À l'aide d'une dameuse vibrante, tassez soigneusement la terre à l'endroit où le déversoir de chute d'eau doit être placé (Ex. 33).



Ex. 33

- Placez le déversoir de chute d'eau devant la roche de déversoir, sur la partie supérieure de la poche (Ex. 34). Ajustez la hauteur du déversoir de chute d'eau de manière à ce qu'il soit de niveau avec le point de départ de la chute d'eau. Veillez à ce que le déversoir soit placé suffisamment près pour pouvoir raccorder la plomberie avec le tuyau de 15 pi (4,5 m) qui est fourni.



Ex. 34

**REMARQUE :** un lit de gravier peut être placé sur la partie supérieure de la poche, sous le déversoir de chute d'eau, afin de fournir un support adapté et d'augmenter la hauteur du déversoir pour qu'il soit au niveau voulu.

- Mettez de niveau le déversoir de chute d'eau (Ex. 35). Afin d'assurer un débit d'eau approprié, le déversoir doit être de niveau transversalement et incliné vers l'avant d'un quart (1/4) de bulle.



Ex. 35

- Repliez la poche sur la partie supérieure du déversoir de chute d'eau (Ex. 36). Il est recommandé de prévoir un peu de jeu au cas où la position du déversoir de chute d'eau nécessiterait un ajustement mineur pendant la pose.



Ex. 36

- À l'aide d'un tournevis ou d'une alène, percez dans la poche un petit trou à travers le centre du raccord du déversoir de chute d'eau (Ex. 37). Ceci sera votre point de repère pour l'emplacement du raccord de la poche.

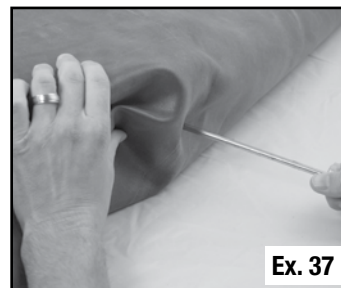

Ex. 37

- Dépliez la poche pour découvrir le déversoir de chute d'eau et retirez l'écrou de retenue du raccord du déversoir de chute d'eau. Le filet du raccord est à pas inverse : basez-vous sur la flèche située sur l'écrou de retenue pour tourner dans le bon sens.

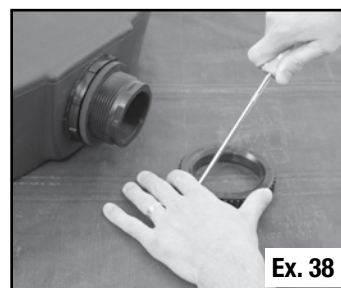

Ex. 38

- Centrez l'écrou de retenue sur le trou percé dans la poche et, à l'aide d'un stylo, d'un marqueur ou d'un outil pointu, par exemple un tournevis, tracez une ligne autour de l'intérieur de l'écrou de retenue (Ex. 38).

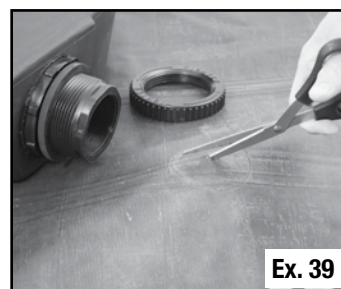

Ex. 39

- Utilisez une paire de ciseaux pour découper le trou tracé dans la poche à environ 1/8 po (3,175 cm) à l'intérieur du cercle tracé (Ex. 39).

- Le raccord du déversoir de chute d'eau comprend deux joints statiques en caoutchouc déjà montés. Retirez le joint statique extérieur en caoutchouc du raccord. Guidez ensuite le trou dans la poche sur le raccord de manière à ce que la poche adhère bien autour de la base du raccord (Ex. 40).



- Replacez sur le raccord le joint statique en caoutchouc que vous aviez retiré. La poche doit maintenant être placée entre les deux joints statiques en caoutchouc (Ex. 41).

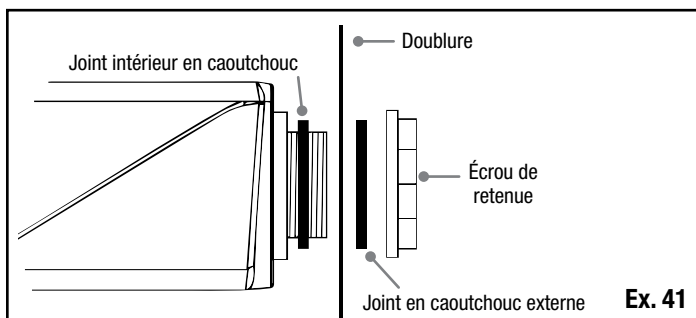

- Placez l'écrou de retenue sur le raccord du déversoir et serrez à la main. Le filet du raccord du déversoir de chute d'eau est à pas inverse : basez-vous sur la flèche située sur l'écrou de retenue pour tourner dans le bon sens.
- Serrez l'écrou de retenue d'un quart (1/4) ou d'un tiers (1/3) de tour supplémentaire après l'avoir serré à la main (Ex. 42).

**REMARQUE :** veillez à ne pas trop serrer l'écrou de retenue pour ne pas fissurer le raccord en plastique.

- À l'aide d'un agent d'étanchéité à base de silicone noir, enduisez les filets du second raccord adaptateur mâle en PVC. Vissez ensuite le raccord dans la partie extérieure du raccord du déversoir (Ex. 43). L'agent à base de silicone permettra d'obtenir une étanchéité parfaite.



- Appliquez de la colle pour tuyau en PVC à l'intérieur du raccord (Ex. 44) et à l'extérieur du tuyau en PVC (Ex. 45).



- Insérez le tuyau dans le raccord en le maintenant fermement en place pendant environ 30 secondes (Ex. 46).



- Une fois que le raccordement de plomberie est achevé, enterrez le tuyau en remblayant la tranchée dans laquelle il repose.

## ÉTAPE 14

### CAMOUFLAGE DU DÉVERSOIR DE CHUTE D'EAU

- Achievez la pose du déversoir de chute d'eau en le camouflant à l'aide de roches, de bûches, de terre ou d'autres matériaux de jardin, au gré de votre créativité (Ex. 47). Ceci vous permettra de créer une chute d'eau d'apparence naturelle.



## ÉTAPE 15

### APPLICATION D'UN AGENT D'ÉTANCHÉITÉ EN MOUSSE POUR BASSINS ET CHUTES D'EAU

- L'agent d'étanchéité en mousse pour bassins et chutes d'eau qui est fourni est utilisé pour remplir les espaces entre les roches de la chute d'eau, forçant ainsi l'eau à couler sur les roches de la chute d'eau et non sous celles-ci.
- Utilisez l'agent d'étanchéité en mousse pour bassins et chutes d'eau pour rendre étanches tous les espaces ou les joints autour de la face avant du déversoir de chute d'eau et dans la chute d'eau elle-même (Ex. 48). Laissez sécher l'agent d'étanchéité en mousse au moins une heure avant de mettre de l'eau.



**POINTE :** du gravier peut être utilisé pour camoufler l'agent d'étanchéité. Avant d'ajouter du gravier, patientez jusqu'à ce que la mousse soit partiellement sèche.



## ÉTAPE 16

### AJOUTER DE L'EAU

- Remplissez la vasque en ajoutant de l'eau au niveau de l'accès à la pompe ou en plaçant un boyau d'arrosage au-dessus de la vasque.

## ÉTAPE 17

### BRANCHER LA POMPE ET AJUSTER LA CHUTE D'EAU

- Dès que le bassin est rempli et que la mousse de la chute d'eau est sèche, branchez la pompe et testez la chute d'eau (Ex. 49).

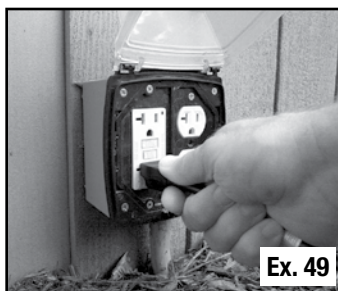

**MISE EN GARDE :** Tout appareil électrique doit être branché dans une prise homologuée à disjoncteur de fuite de terre.

- Vous pouvez ajuster la chute d'eau en plaçant de petites pierres et du gravier sur la cascade de la chute d'eau. Ceci changera l'aspect et le son de l'eau. Amusez-vous en jouant avec le flux d'eau passant dans la chute d'eau jusqu'à ce que vous obteniez l'effet souhaité.

## Utilisation l'hiver

- Dans les régions qui connaissent des températures glaciales, les propriétaires de cascades ont la possibilité de fermer leur fonction ou de la laisser passer l'hiver. Lorsque vous comptez faire courir la cascade en hiver, veillez à ce que la pompe fonctionne. Le fort courant empêchera le gel de se produire. Si la cascade contient une zone peu profonde ou un ruisseau, nous vous recommandons de vérifier tout au long de la saison pour éliminer les barrières de glace, si nécessaire.
- Lorsque vous fermez la cascade pour l'hiver, nous vous recommandons de retirer la pompe et l'ensemble de plomberie pour les stocker dans un endroit à l'abri du gel.

## ÉTAPE 18

### TAILLEZ LA POCHE

- Une fois que la chute d'eau est en activité, faites-en le tour et taillez la partie de la poche qui est en trop en ayant toujours soin de laisser une bande de plusieurs centimètres au-dessus du niveau d'eau/cascade à titre de simple précaution (Ex. 50). Les bords restants de la poche peuvent être recouverts de gravier ou de tout autre matériau décoratif.



**REMARQUE :** ne taillez pas la poche tant que l'eau ne coule pas dans la chute d'eau et que le bassin est rempli jusqu'au niveau souhaité. La taille prématurée de la poche peut être cause de fuites!

## ÉTAPE 19

### AJOUTER DES PLANTES ET DONNER UN ASPECT NATUREL AUX REBORDS

- Au besoin, ajoutez des plantes marginales dans l'accessoire aquatique pour améliorer son aspect esthétique. Parmi les plantes compatibles figurent le lycopode aplati, le myosotis et bien d'autres encore.
- Au besoin, ajoutez des plantes marginales dans l'accessoire aquatique pour améliorer son aspect esthétique. Parmi les plantes compatibles figurent le lycopode aplati, le myosotis et bien d'autres encore.
- La zone autour de la vasque peut maintenant être recouverte de paillis pour donner un aspect naturel à l'accessoire aquatique et le fondre dans le décor du jardin.

## ÉTAPE 20

### PRENDRE PLAISIR!



## Entretien général

Afin de maintenir votre belle nouvelle cascade, nous vous recommandons quelques étapes simples.

- Ajoutez de l'eau - L'eau stockée dans votre cascade diminuera avec le temps en raison de l'évaporation et des éclaboussures d'eau. Complétez le niveau d'eau dans votre bassin tout au long de l'année pour vous assurer que votre pompe a suffisamment d'eau pour fonctionner correctement.
- Ajouter de l'eau - L'eau stockée dans votre cascade diminuera avec le temps en raison de l'évaporation et des éclaboussures d'eau. Augmentez le niveau d'eau dans votre bassin tout au long de l'année pour vous assurer que votre pompe dispose de suffisamment d'eau pour fonctionner correctement.
- Enlevez les débris - Au cours de l'année, des feuilles et d'autres débris peuvent se retrouver dans votre cascade. En utilisant périodiquement vos mains ou un petit filet pour éliminer tous les débris de la fonction, vous garderez une belle cascade toute l'année.

## Pièces de rechange

Pièces de rechange du AquaSurge 2000	
N°	Référence/description
1.	91063 – Filtre d'entrée prêt à monter
2.	91065 – Raccord de refoulement prêt-à-monter
3.	91066 – Couvre chambre à eau et joint torique prêt-à-monter
4.	91068 – Manche et pieds de pompe prêt-à-monter
5.	91070 – Turbine de rechange prêt-à-monter

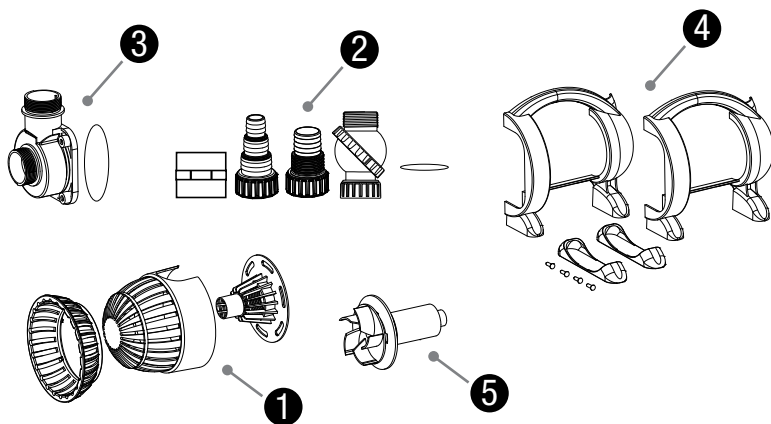

## Informations sur la garantie

### GARANTIE À VIE

Waterfall Spillway 12"  
AquaBasin<sup>MD</sup> 45

### GARANTIE DE 20 ANS

Doublure de bassin en EPDM

### GARANTIE DE TROIS ANS

Pompe AquaSurge<sup>MD</sup> 2000

### GARANTIE UN AN

Tuyau anti-plissements – 1,5 po.

Cette garantie ne couvre pas les dommages résultant de problèmes d'alimentation électrique, d'un câblage incorrect, de la foudre, d'une manipulation négligente, d'une mauvaise utilisation ou d'un manque d'entretien ou de soins raisonnables. Ce produit ne doit être utilisé que dans de l'eau douce sans produits chimiques corrosifs comme le chlore ou le brome. Si lors de l'inspection d'Aquascape, les composants montrent la preuve d'un défaut de fabrication, la responsabilité d'Aquascape est limitée, au choix d'Aquascape, à la réparation du défaut, au remplacement du produit défectueux ou au remboursement du prix d'achat d'origine. La garantie exclut les coûts de main-d'œuvre, de retrait du produit, d'expédition et les dépenses liées à l'installation et à la réinstallation du produit. Aucune responsabilité en cas de perte ou de dommage de quelque nature ou nature que ce soit, résultant de ou de l'utilisation du produit, défectueux ou non, n'est assumée par Aquascape, Inc. ou ses filiales. Aquascape ne sera pas responsable des dommages accessoires, consécutifs ou autres découlant de quelque théorie du droit que ce soit.

Pour plus de renseignements sur notre entreprise ou nos produits, veuillez vous rendre sur notre site Web [aquascapeinc.com](http://aquascapeinc.com) ou nous appeler au (866) 877-6637 (aux É.-U.) ou au (866) 766-3426 (au Canada).