

AquaBlox™ Water Matrix

Installation Instructions & Owner's Manual

- Step-by-step installation instructions for the AquaBlox™ Water Matrix

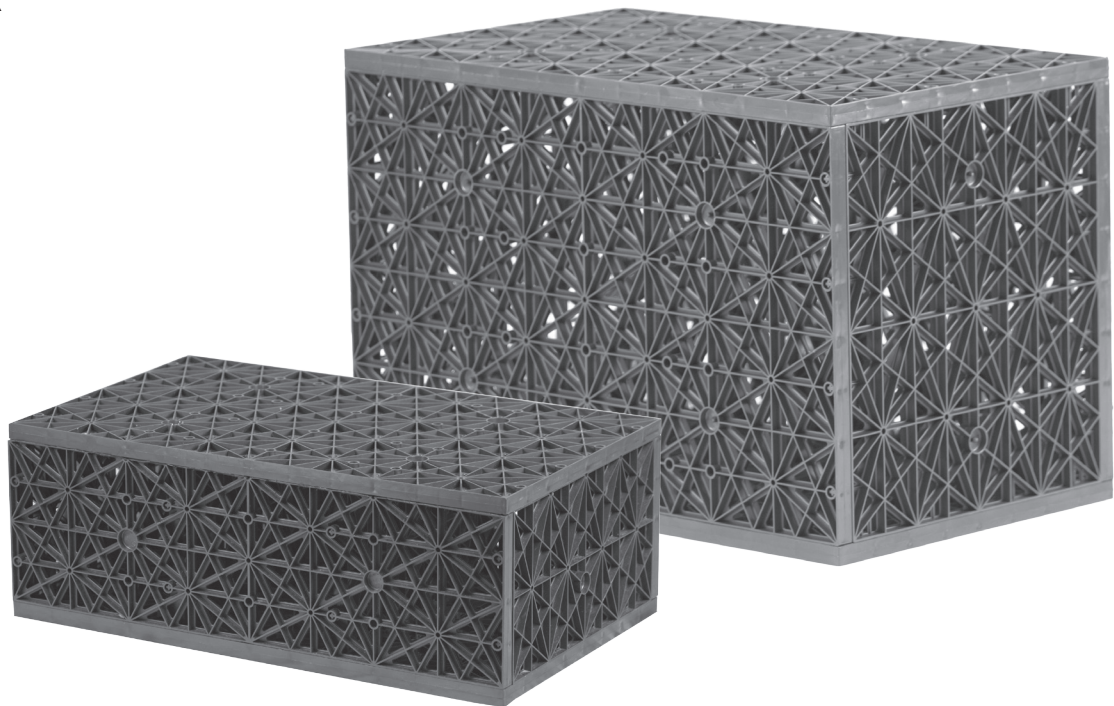

AquaBlox™ Water Matrix

Installation & Maintenance Instructions

Congratulations on the purchase of the AquaBlox™ Water Matrix.

Aquascape's AquaBlox™ Water Matrix is designed to replace 90% of the gravel traditionally used in the reservoir of Pondless® Waterfalls applications. The AquaBlox™

Water Matrix can also be used to replace the lower layer of 4-6 inch boulders in the bottom of Snorkel™ Vault and Centipede™ Module Wetland filter applications.

The AquaBlox™ Water Matrix's benefits of being used with a Pondless® Waterfall

- Over 3 times more water storage capacity than gravel – The AquaBlox™ Water Matrix can hold 7.4 gallons of water per cubic foot. Gravel can hold approximately 2.2 gallons of water per cubic foot.
- Smaller Reservoirs! The ability to hold more water per cubic foot results in need for smaller reservoirs.
- Less labor excavating basin, as well as less labor moving tonnage of gravel for basin
- The use of less liner and geotextile underlayment
- Extra water storage capacity results in less routine maintenance topping reservoir to compensate for evaporation
- Easier to clean and less prone to clogging than traditional gravel basins

The AquaBlox™ Water Matrix's benefit when used with a Snorkel™ Vault and Centipede™ Module Wetland filter system

- Improved water distribution and reduced water velocity through the wetland filter provides more effective and efficient filtration.
- Reduced water velocity improves the settling of sediment from the incoming water throughout the lower portion of the wetland. The AquaBlox™ Water Matrix also provides over 3 times more sediment storage capacity than traditionally used 4-6 inch boulders
- Helps back flushing and cleaning become more effective at removing sediment loads
- Less Labor moving and interstacking the tonnage of required 4-6 inch boulders traditionally used on the bottom of the wetland filter

AquaBlox™ Water Matrix Components

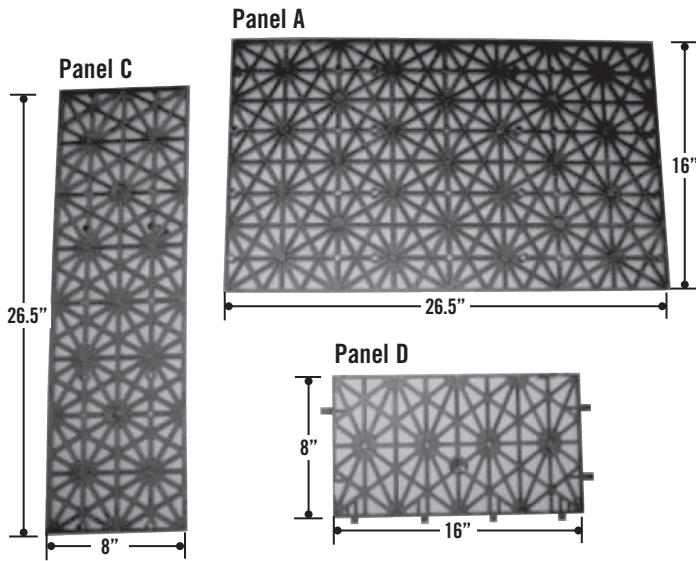

Small Matrix consists of 8 panels: 2 "A", 2 "C" and 4 "D"
(see chart below for dimensions)

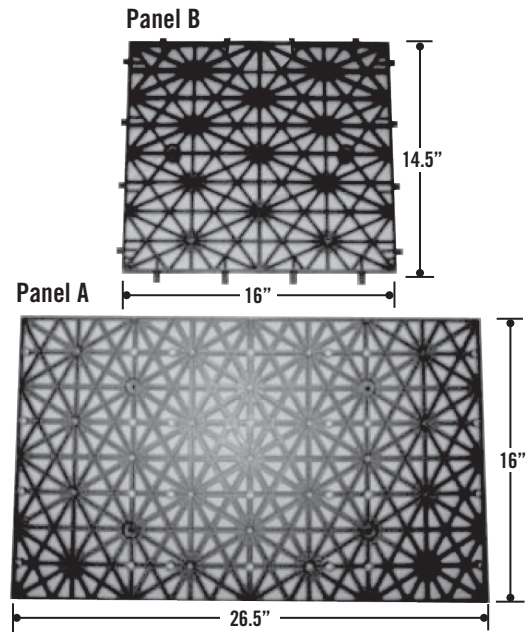

Large Matrix consists of 8 panels: 4 "A" and 4 "B"
(see chart below for dimensions)

Be sure to check all pieces upon arrival for any damages that may have occurred during shipping

Small AquaBlox™ Water Matrix

The Small AquaBlox™ Water Matrix is recommended in use with Pondless® Waterfalls using the MicroSnorkel™ and MicroCentipede™ and also when constructing a Up flow Wetland using the Large Snorkel™ and Centipede™.

Large AquaBlox™ Water Matrix

The Large AquaBlox™ Water Matrix is recommended in use with Pondless® Waterfalls using the Large Snorkel™ and ½ or full Centipede™ as well as Wetland Filters using Large Snorkel™ and Centipede™.

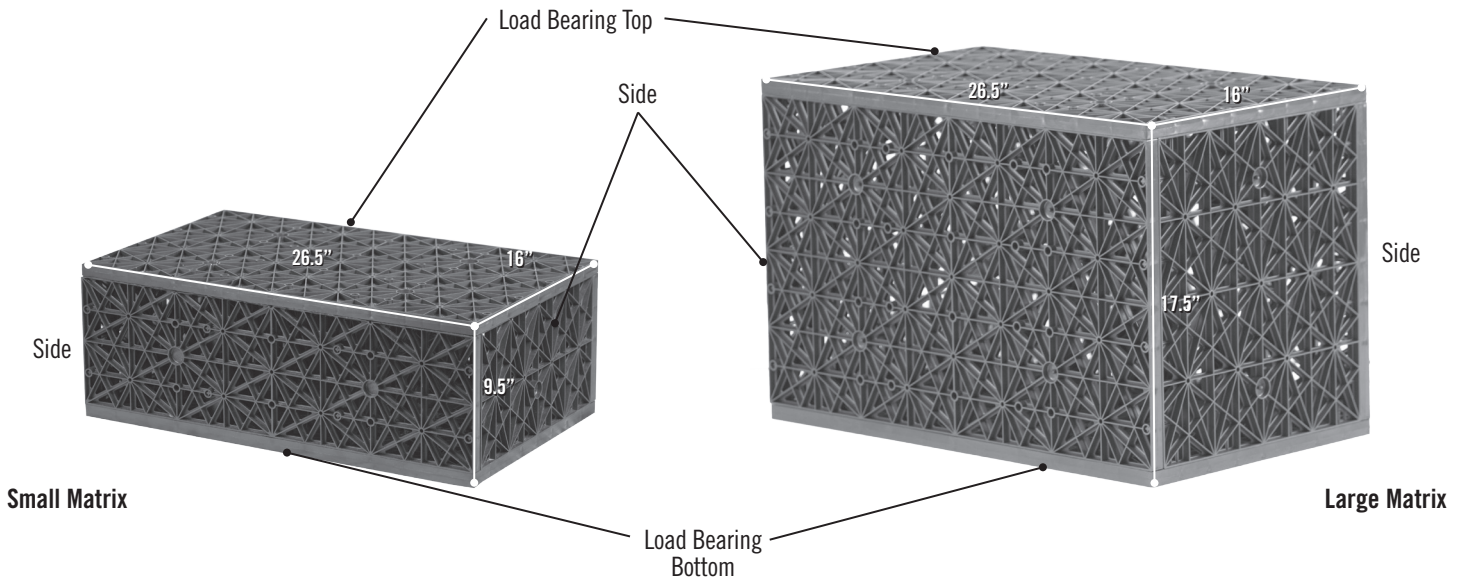

Product #	Matrix Size	Dimensions of Matrix	# of Parts / Dimensions	Volume	Weight	Load Bearing Weight
29491	Small	26.5"L x 16"W x 9.5"H	4: 8" x 16"; 2: 26.5" x 8"; 2: 26.5" x 16"	17 gallons	10.35 lbs	4,800 lbs/2.4 tons*
29492	Large	26.5"L x 16"W x 17.5"H	4: 26.5" x 16"; 4: 14.5" x 16"	32 gallons	15.4 lbs	4,800 lbs/2.4 tons*

*Based on information provided by manufacturer

Small AquaBlox™ Water Matrix Applications for Pondless® Waterfall using MicroSnorkel™ Vault and MicroCentipede™ Module

Approximately 120 Gallons
 (includes Small Matrices, MicroSnorkel™ Vault
 and MicroCentipede™ Module)

Basin Size: 4' x 6' x 2' • Liner Size: 8' x 10'

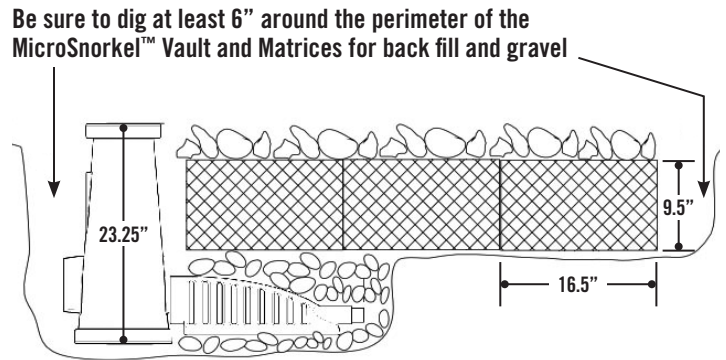
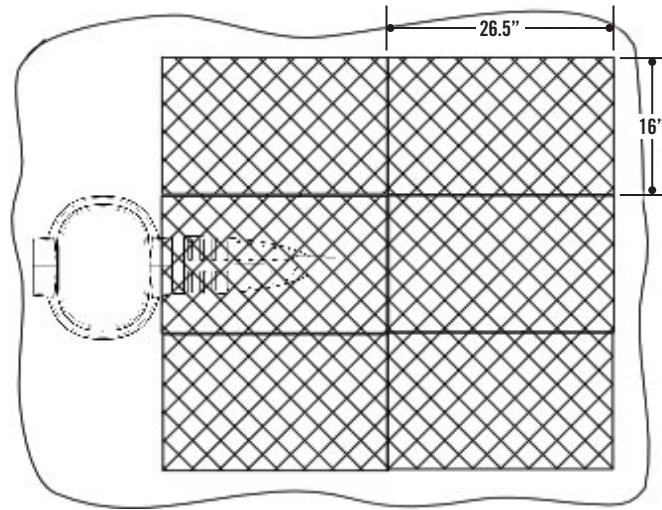

Small AquaBlox™ Water Matrix Application for Large Snorkel™ Vault and Centipede™ Module used as an Up Flow Wetland Filter

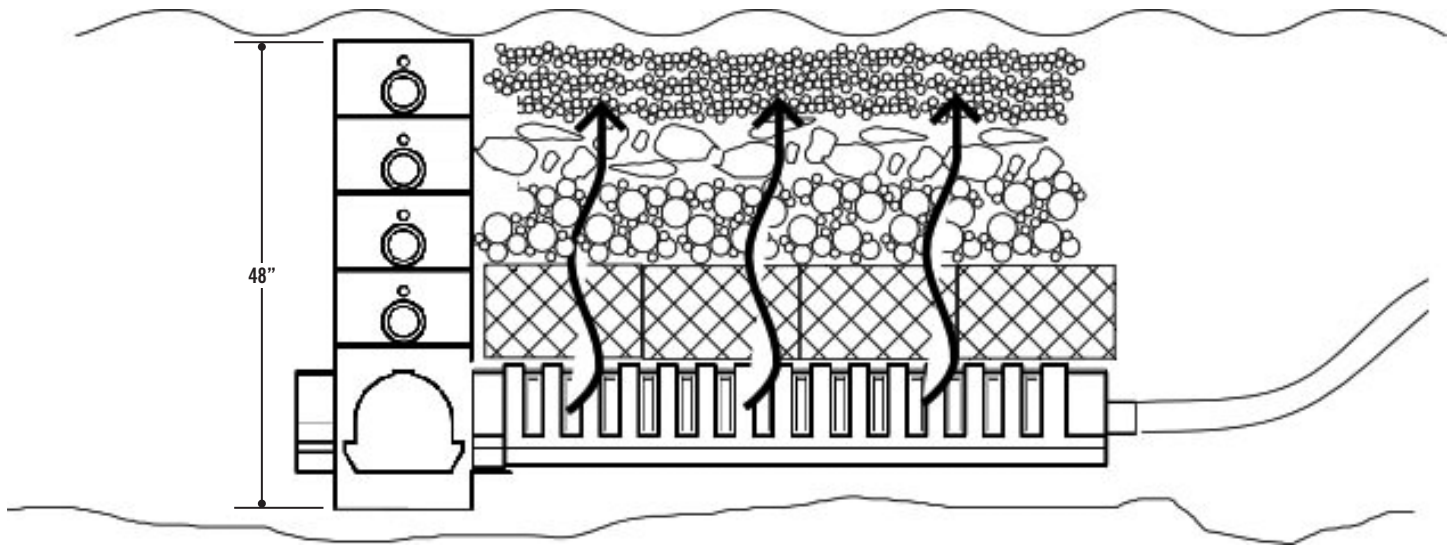

Large AquaBlox™ Water Matrix Applications for Pondless® Waterfalls using Large Snorkel™ Vault and ½ or full Centipede™ Module

Approximately 90 Gallons
(includes Matrices, Snorkel™ Vault and ½ Centipede™ Module)

Basin Size: 3' x 5.5' x 4' • Liner Size: 12' x 15'

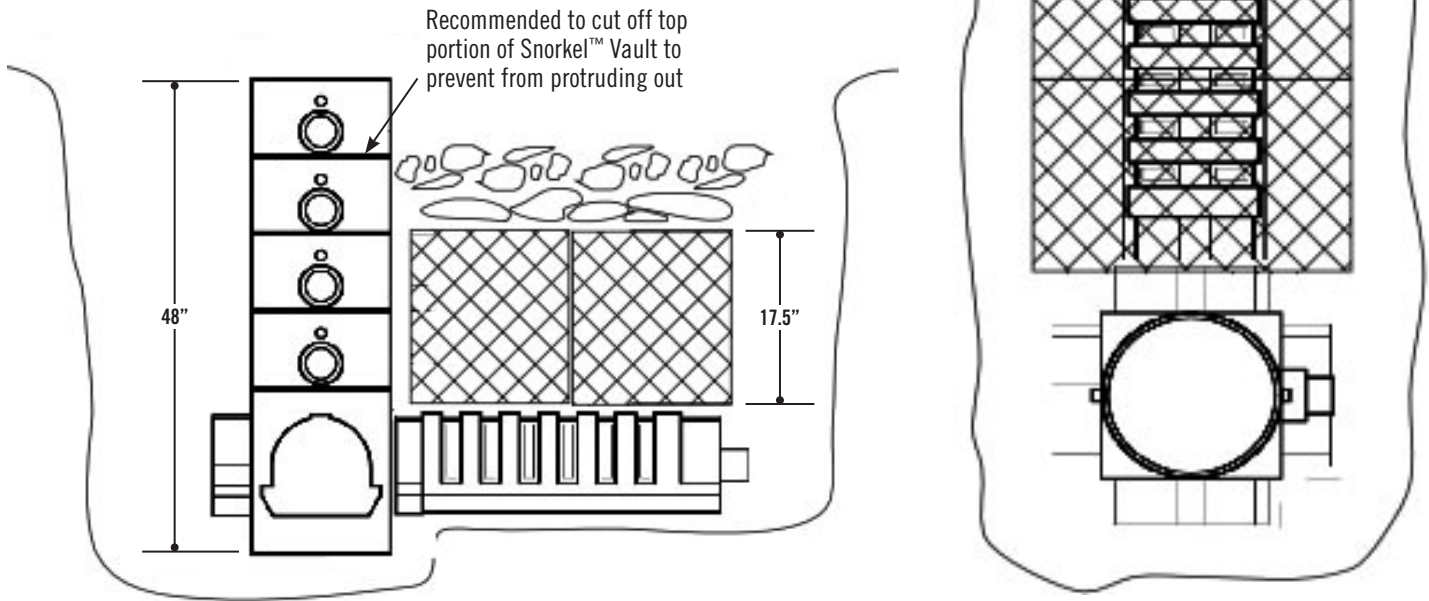

Large AquaBlox™ Water Matrix Applications for Full Snorkel™ Vault and Centipede™ Module used as a bottom drain area of a Wetland Filter

Approximately 286 Gallons
(includes Matrices, Snorkel™ Vault and ½ Centipede™ Module)

Basin Size: 3' x 5.5' x 4' • Liner Size: 12' x 15'

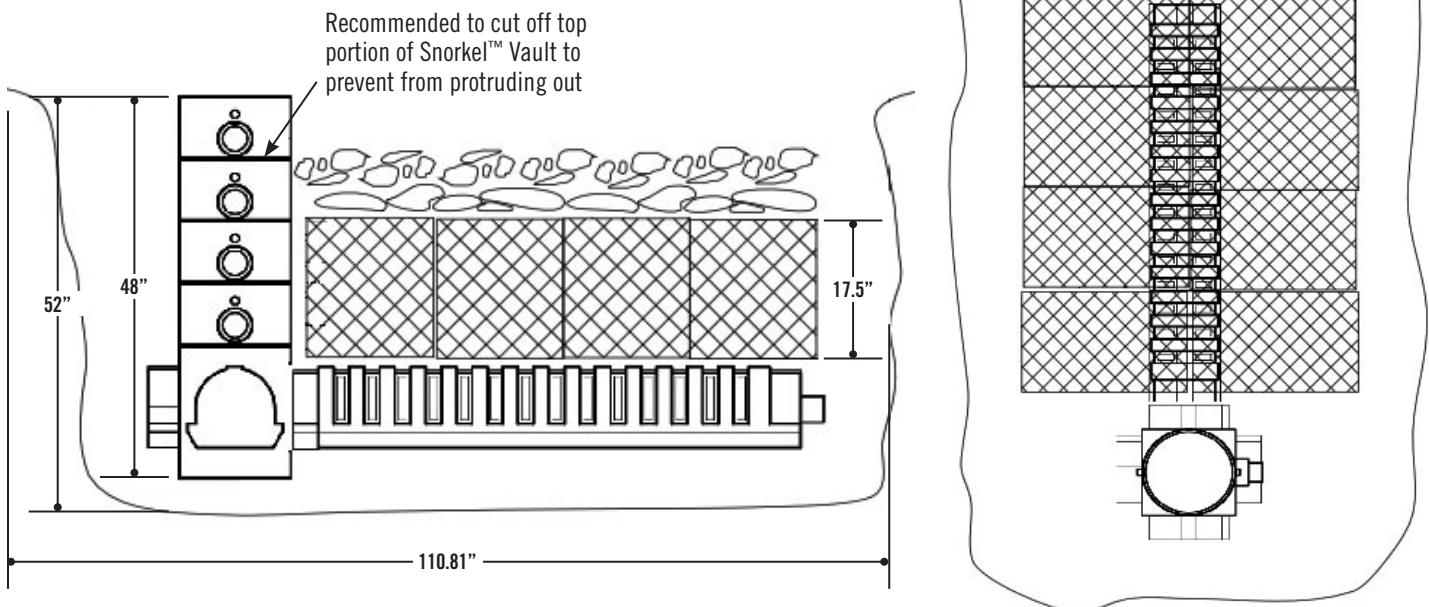

Step-By-Step AquaBlox™ Water Matrix Construction

STEP 1

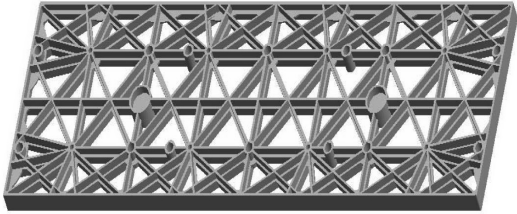

STEP 2

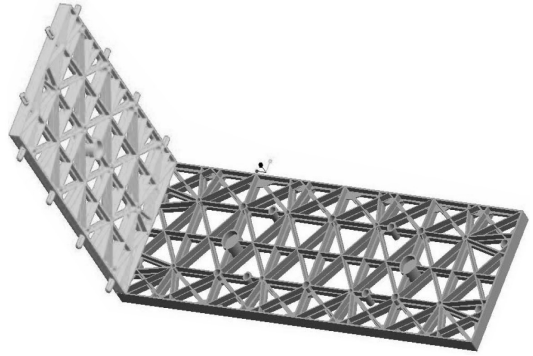

STEP 3

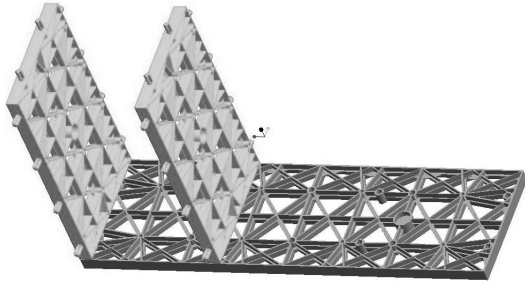

STEP 4

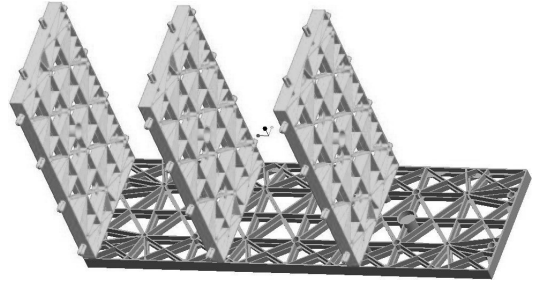

STEP 5

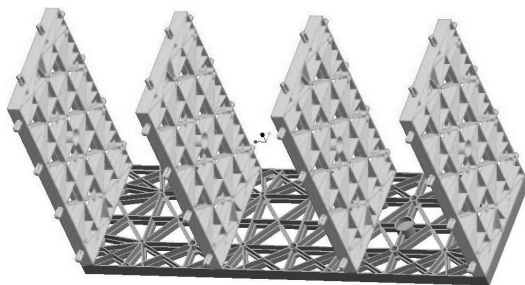

STEP 6

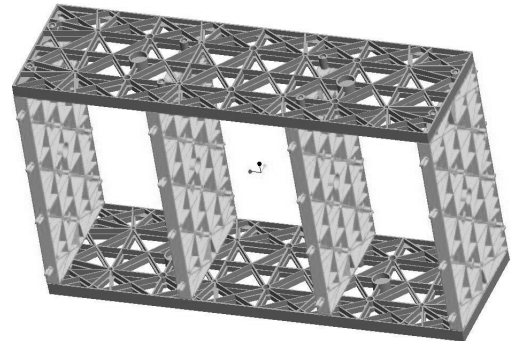

STEP 7

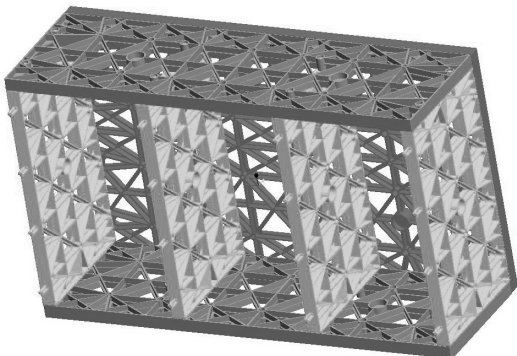

STEP 8

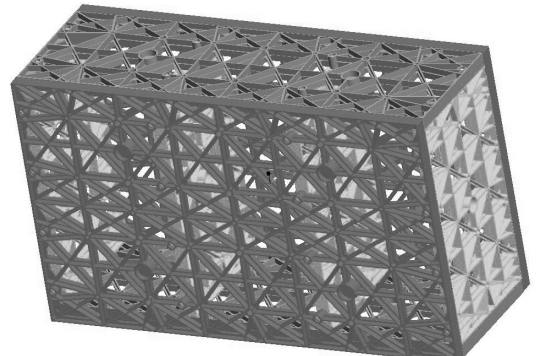

AquaBlox™ Water Matrix Pondless® Waterfall Installation



Step 1 – Excavate and install the liner and underlayment

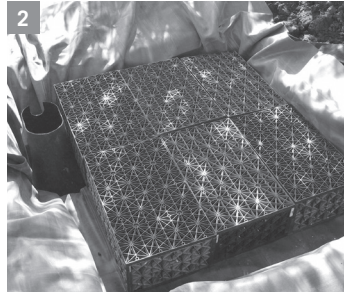

Step 2 – install the Snorkel™ Vault, Centipede™ Module and the AquaBlox™ Water Matrix System.

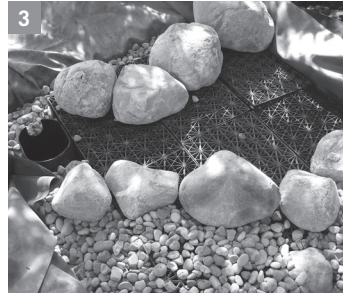

Step 3 – Fill in gaps with gravel and set boulder edges. Fold remaining liner over matrix and cover with rocks and dirt



Step 4 – add water!

AquaBlox™ Water Matrix Installation Examples

AquaBlox™ Water Matrix when used with the Pondless® Waterfall

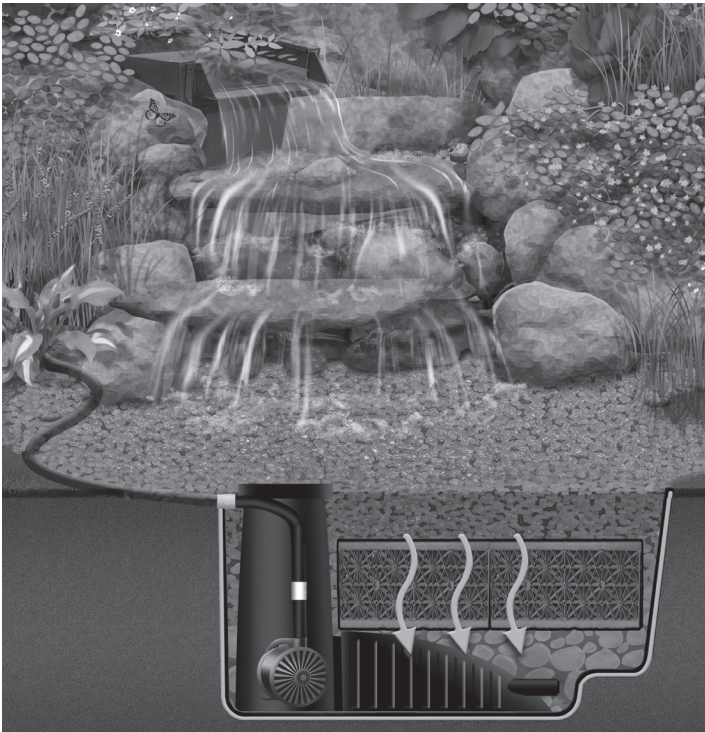

AquaBlox™ Water Matrix when used with a Wetland Filter

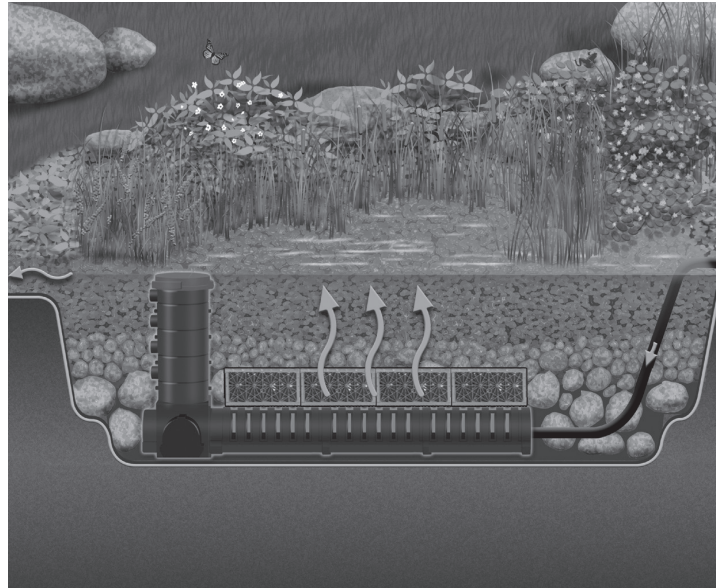

More great products by Aquascape:

Pondless® Waterfall AlgaeBlast™ (Item #29314) Available in the U.S. Only!

It attacks and prevents algae growth in Pondless® Waterfalls safely and effectively. As regular maintenance, repeat treatment when algae

growth begins to reappear. DO NOT use in water fountains and patio ponds with live plants, snails or other invertebrates.



For more information on care and maintenance, please refer to Aquascape's *Ecosystem Pond* or *Pond Building for Hobbyists* books or visit www.aquascapeinc.com

Matrice d'eau AquaBlox^{MC}

Directives d'installation et manuel du propriétaire

- Directives d'installation étape par étape pour les matrices d'eau AquaBlox^{MC}

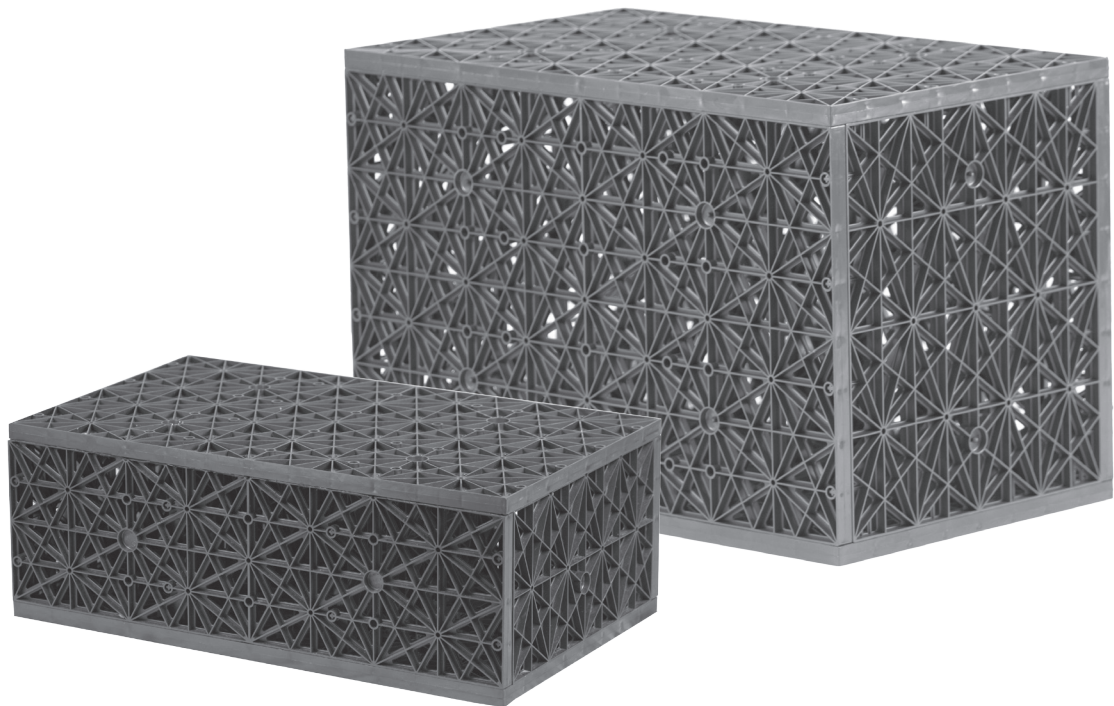

Matrice d'eau AquaBlox^{MC}

Directives d'installation et d'entretien

Félicitations de vous être procuré la matrice d'eau AquaBlox^{MC}.

Les matrices d'eau AquaBlox^{MC} d'Aquascape sont conçues pour remplacer 90% du gravier traditionnellement utilisé dans le réservoir des cascades sans bassin Pondless^{MD}. Les

matrices d'eau AquaBlox^{MC} s'utilisent aussi pour remplacer les couches de roches de 4" - 6" au fond de la voûte Snorkel^{MC} et du module Centipede^{MC} des systèmes de marais filtrant.

Les avantages d'utilisation des matrices d'eau AquaBlox^{MC} avec une cascade sans bassin Pondless^{MD}

- Plus de 3 fois la capacité d'emmagasinage d'eau que le gravier – Les matrices d'eau AquaBlox^{MC} peuvent contenir 7,4 gallons d'eau par pied cube. Le gravier peut en contenir approximativement 2,2 gallons par pied cube
- Plus petits réservoirs! La capacité d'emmagasiner plus d'eau par pied cube permet d'avoir un plus petit réservoir
- Moins de main d'œuvre pour creuser le réservoir ainsi que pour transporter les tonnes de gravier requis pour le réservoir
- Moins de toile et de géotextile à utiliser
- Une plus grande capacité d'emmagasinage d'eau résulte en un remplissage régulier moins fréquent afin de compenser l'évaporation
- Plus facile à nettoyer et moins enclin à se boucher que les réservoirs de gravier traditionnels

Les avantages d'utilisation des matrices d'eau AquaBlox^{MC} avec une voûte Snorkel^{MC} et un module Centipede^{MC} d'un système de marais filtrant

- Meilleure distribution et réduction du débit de l'eau au travers du marais procure une filtration plus efficace
- Le débit réduit de l'eau qui arrive au bas du marais améliore la sédimentation des particules. Les matrices d'eau AquaBlox^{MC} procurent aussi plus de 3 fois la capacité d'emmagasinage de sédiments que des roches de 4" - 6"
- Le rinçage et pompage des sédiments accumulés est rendu plus efficace
- Moins de main d'œuvre pour transporter ainsi qu'empiler les tonnes de roches de 4" - 6" traditionnellement utilisées au bas des marais filtrants

Pièces des matrices d'eau AquaBlox^{MC}

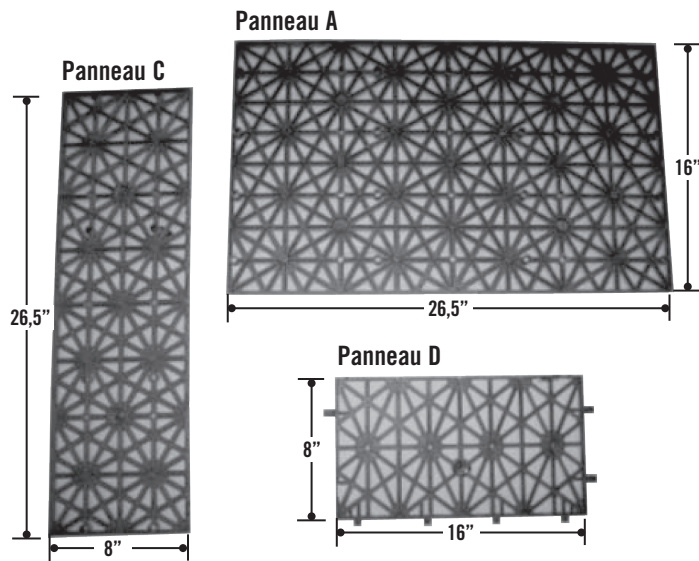

La petite matrice se compose de 8 panneaux : 2 « A », 2 « C » et 4 « D »
(voir le tableau ci-dessous pour les dimensions)

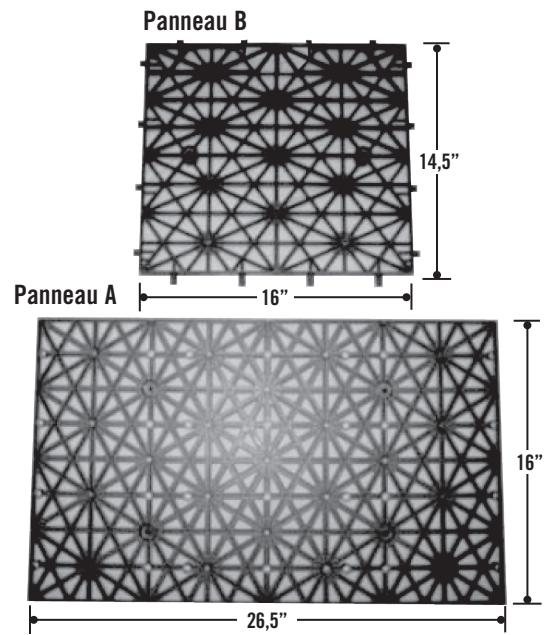

La grande matrice se compose de 8 panneaux : 4 « A » et 4 « B »
(voir le tableau ci-dessous pour les dimensions)

Assurez-vous d'inspecter toutes les pièces au moment de la livraison pour déceler tout dommage éventuel

Petite matrice d'eau AquaBlox^{MC}

La petite matrice d'eau AquaBlox^{MC} s'utilise avec une cascade sans bassin Pondless^{MD} construite avec un MicroSnorkel^{MC} et un MicroCentipede^{MC} aussi bien qu'avec un marais filtrant construit avec un Snorkel^{MC} et un Centipede^{MC}.

Grande matrice d'eau AquaBlox^{MC}

La grande matrice d'eau AquaBlox^{MC} s'utilise avec une cascade sans bassin Pondless^{MD} construite avec un Snorkel^{MC} et un demi-Centipede^{MC} ou un Centipede^{MC} entier, aussi bien qu'avec un marais filtrant construit avec un Snorkel^{MC} et un Centipede^{MC}.

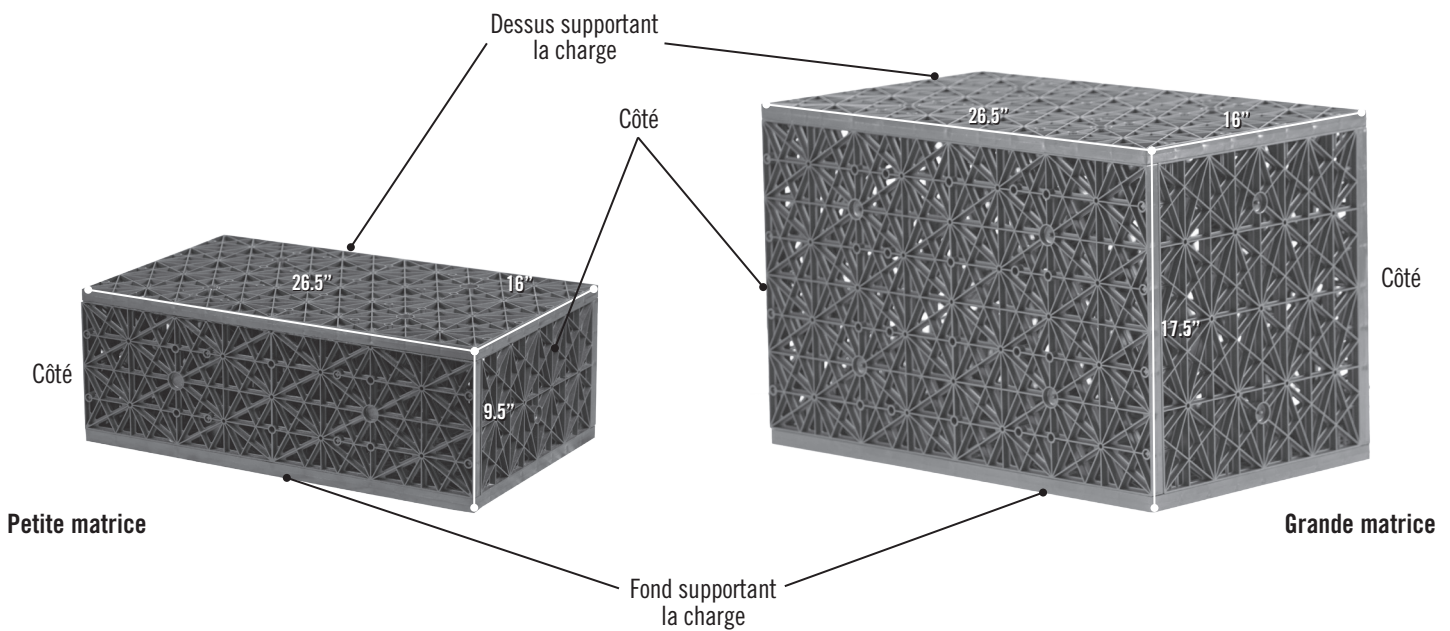

No. du Produit	Grandeur	Dimensions de la matrice	Quantité et dimensions de pièces	Capacité	Poids	Poids supporté
29491	Petite	26,5" L x 16" L x 9,5" H	4: 8" x 16"; 2: 26,5" x 8"; 2: 26,5" x 16"	17 gallons	10,35 lb	4800 lb/2,4 tonnes*
29492	Grande	26,5" L x 16" L x 17,5" H	4: 26,5" x 16"; 4: 14,5" x 16"	32 gallons	15,4 lb	4800 lb/2,4 tonnes*

*Selon l'information fournie par le fabricant

Petite matrice d'eau AquaBlox^{MC} utilisée avec une cascade Pondless^{MD} construite avec une voûte MicroSnorkel^{MC} et un module MicroCentipede^{MC}

Approximativement 120 gallons
(comprend matrices, une voûte MicroSnorkel^{MC}
et un module MicroCentipede^{MC})

Taille de bassin : 4' x 6' x 2' • Taille de toile : 8' x 10'

Assurez-vous d'excaver au moins 6" le long du périmètre
du MicroSnorkel^{MC} et des matrices pour recevoir le gravier

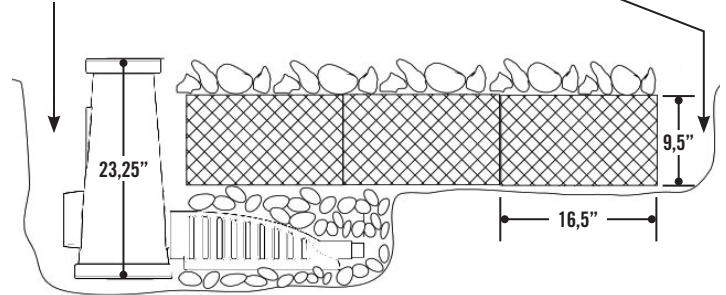
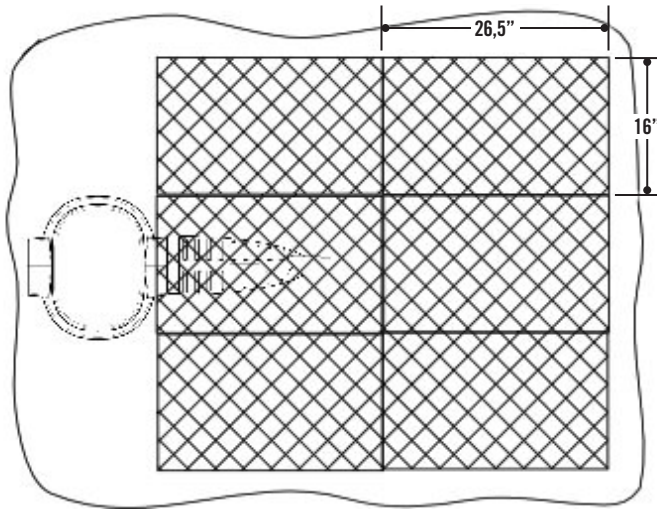

Petite matrice d'eau AquaBlox^{MC} utilisée avec un marais filtrant construit avec une voûte Snorkel^{MC} et un module Centipede^{MC}

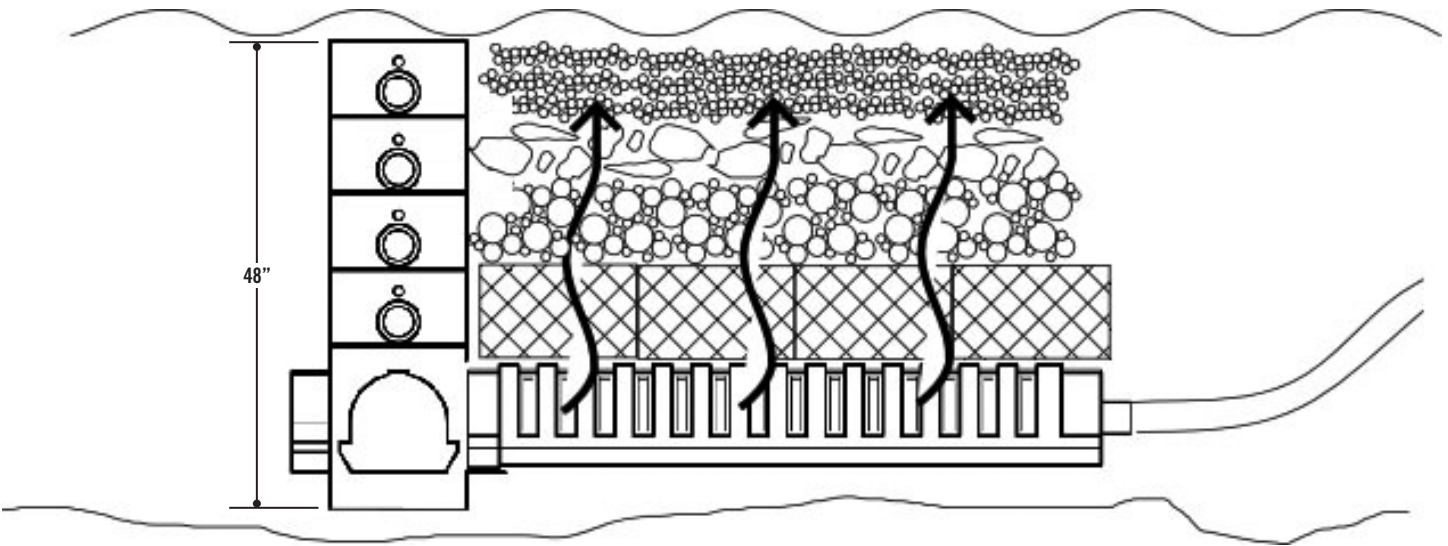

Grande matrice d'eau AquaBlox^{MC} utilisée avec une cascade Pondless^{MD} construite avec une voûte Snorkel^{MC} et un module demi-Centipede^{MC} ou Centipede^{MC}

Approximativement 90 gallons
(comprend matrices, une voûte Snorkel^{MC}
et un module demi-Centipede^{MC})

Taille de bassin : 3' x 5,5' x 4' • Taille de toile : 12' x 15'

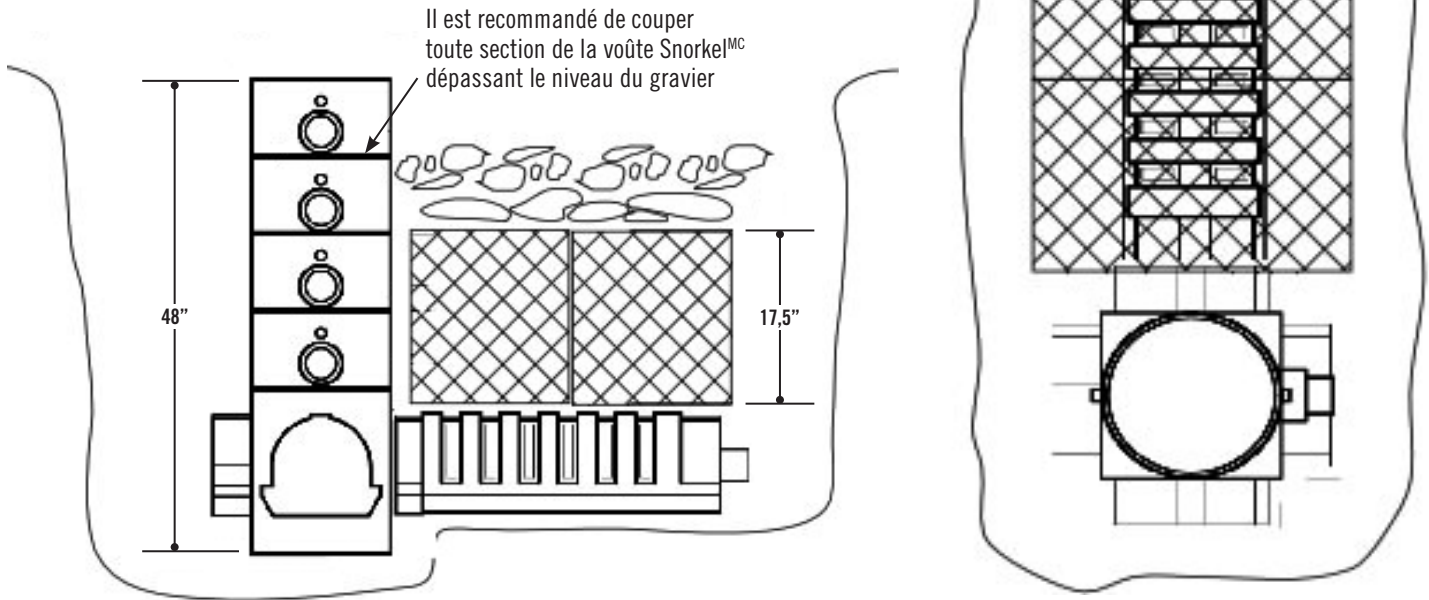

La grande matrice d'eau AquaBlox^{MC} utilisée avec un marais filtrant construit avec une voûte Snorkel^{MC} et un module Centipede^{MC}

Approximativement 286 gallons
(comprend matrices, une voûte Snorkel^{MC}
et un module demi-Centipede^{MC})

Taille de bassin : 3' x 5,5' x 4' • Taille de toile : 12' x 15'

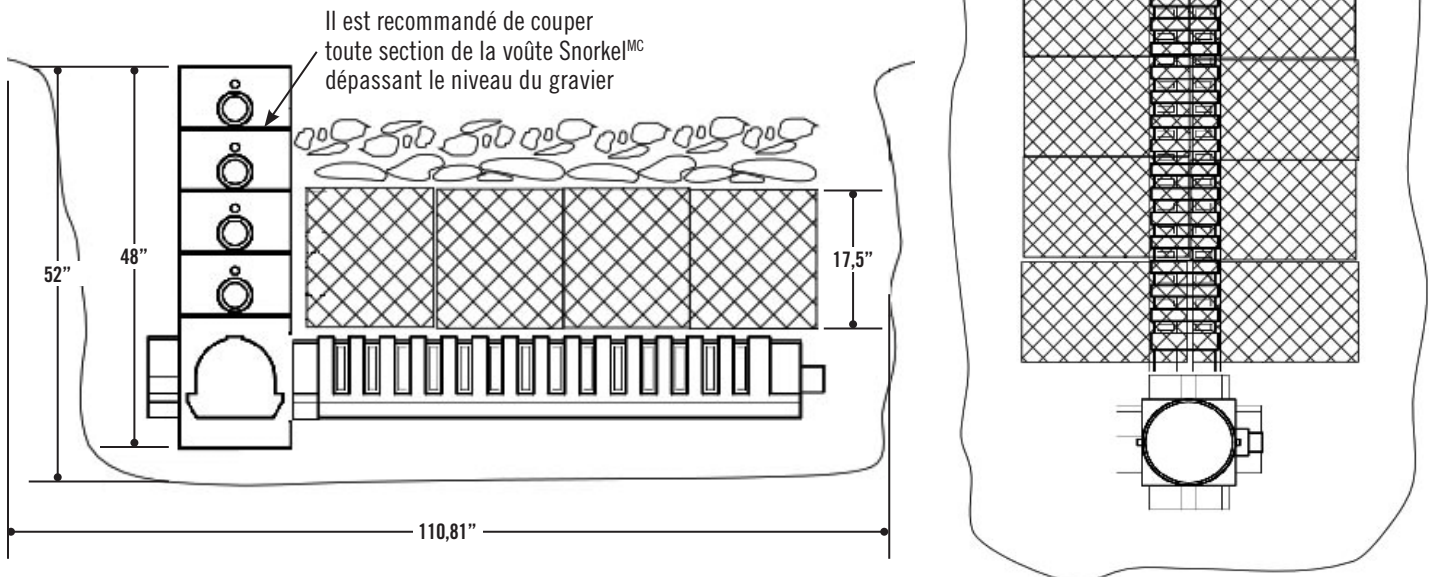

Montage étape par étape des matrices d'eau AquaBlox^{MC}

ÉTAPE 1

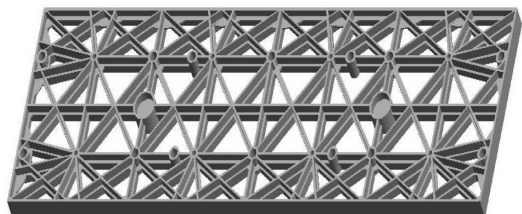

ÉTAPE 2

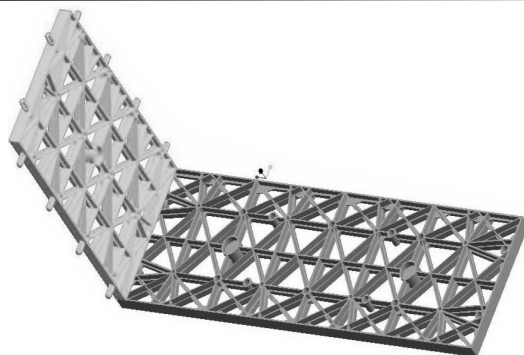

ÉTAPE 3

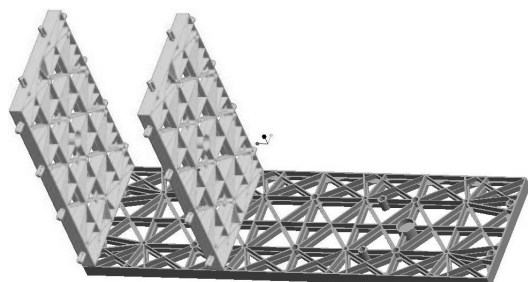

ÉTAPE 4

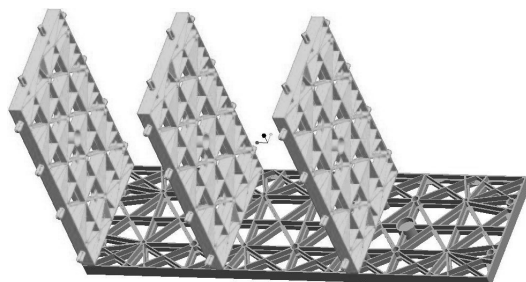

ÉTAPE 5

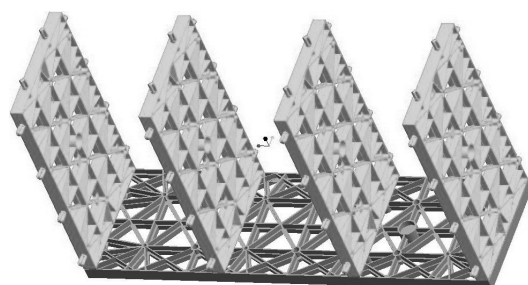

ÉTAPE 6

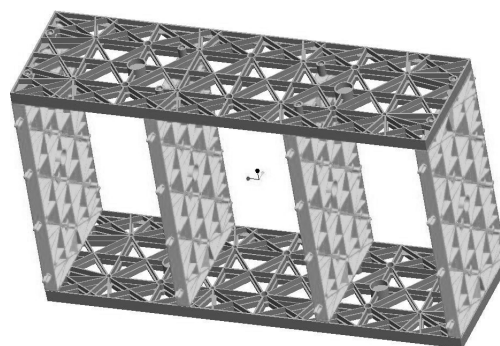

ÉTAPE 7

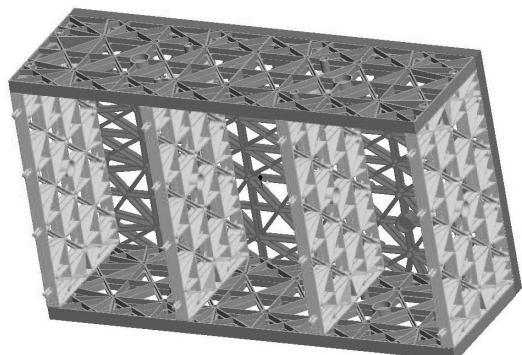

ÉTAPE 8

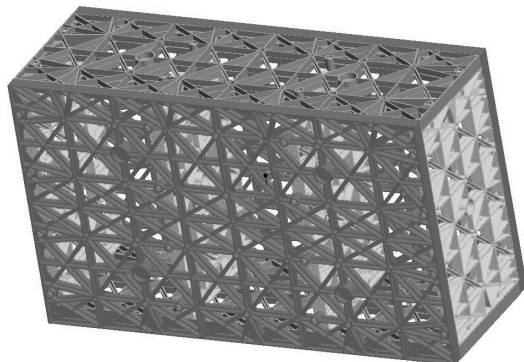

Installation des matrices d'eau AquaBlox^{MC} avec une cascade sans bassin Pondless^{MD}



Étape 1 – Excavez et posez la toile et le géotextile

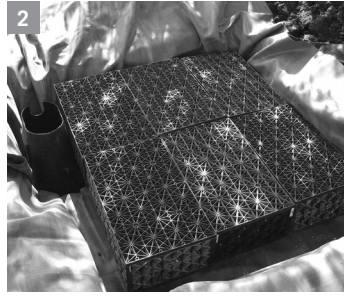

Étape 2 – Installez la voûte Snorkel^{MC}, le module Centipede^{MC} et les matrices d'eau AquaBlox^{MC}



Étape 3 – Remplissez les espaces avec du gravier et formez le contour de roches. Pliez le restant de la toile par-dessus les matrices et recouvrez de roches



Étape 4 – Ajoutez de l'eau!

Illustrations d'installation de matrices d'eau AquaBlox^{MC}

Matrice d'eau AquaBlox^{MC} utilisée avec une cascade sans bassin Pondless^{MD}

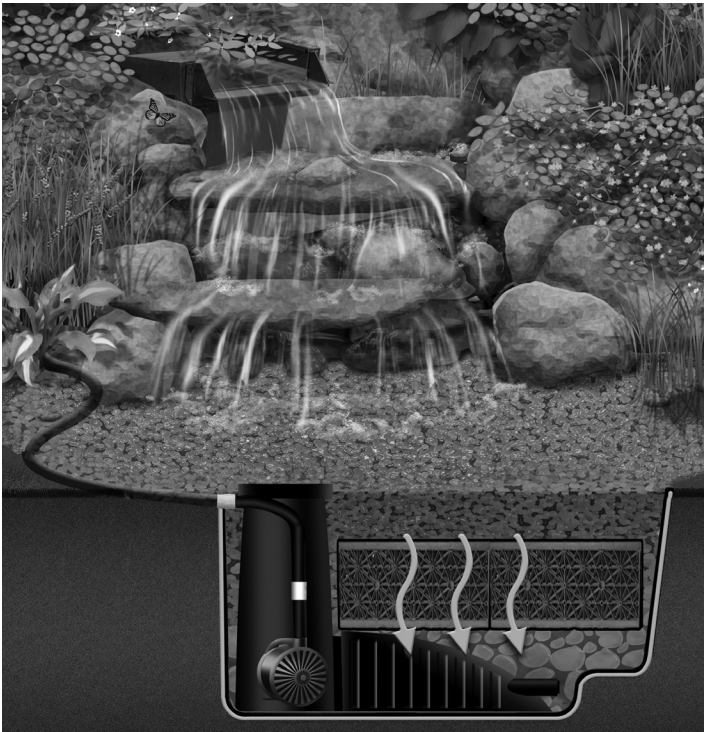

Matrice d'eau AquaBlox^{MC} utilisée avec in marais filtrant

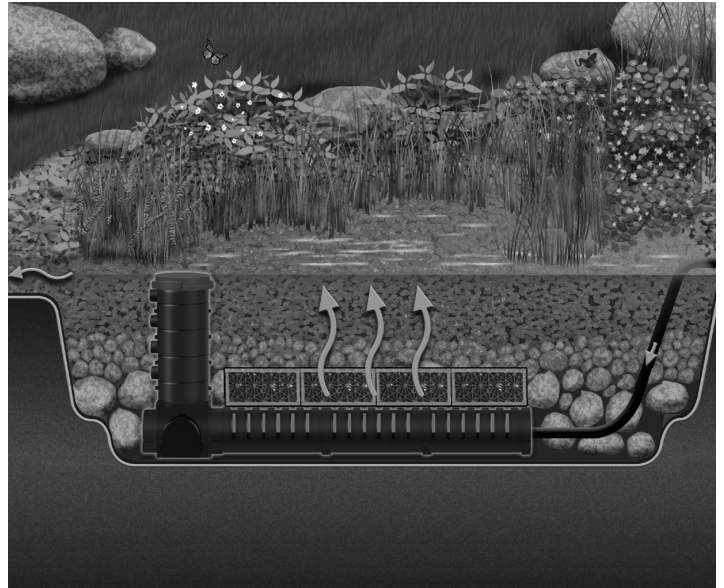

Pour obtenir d'avantage de renseignements sur les soins et l'entretien, référez-vous s.v.p. au manuel *Aquascape Ecosystem Pond* ou au *Pond Building for Hobbyists* ou visitez www.aquascapeinc.com